

VITO

PRO POWER



VIML265WR5

- PT** LAVADORA ALTA PRESSÃO COM ENROLADOR WR5
- ES** HIDROLIMPIADORA DE ALTA PRESIÓN CON ENROLLADOR WR5
- EN** HIGH-PRESSURE WASHER WITH HOSE REEL WR5
- FR** NETTOYEUR HAUTE PRESSION AVEC DÉVIDOIR WR5
- DE** HOCHDRUCK-WASCHMASCHINE MIT AUFROLLER WR5

MANUAL DE INSTRUÇÕES

-VERSÃO ORIGINAL
MANUAL DE INSTRUCCIONES
INSTRUCTION MANUAL
MODE D'EMPLOI
GEBRAUCHSANWEISUNG

ÍNDICE

PT

DESCRIÇÃO DA MÁQUINA E CONTEÚDO DA EMBALAGEM	4
INSTRUÇÕES GERAIS DE SEGURANÇA E UTILIZAÇÃO	6
Geral	6
Segurança elétrica.....	6
Antes de começar a trabalhar	7
Durante o trabalho	7
Manutenção e limpeza da máquina	7
Assistência Técnica.....	8
INSTRUÇÕES DE MONTAGEM	8
Montagem dos suportes do conjunto (pistola + ponteira)	8
Montagem do suporte inferior	8
Montagem do suporte do cabo de alimentação	8
Montagem do suporte do bico turbo/rotativo	8
Montagem da mangueira de alta pressão.....	8
Ligação à rede de água.....	8
Montagem dos bicos de aspersão	8
Montagem do adaptador para acessórios.....	9
INSTRUÇÕES DE FUNCIONAMENTO	9
Arranque da máquina	10
Paragem da máquina.....	10
Utilização do detergente	10
INSTRUÇÕES DE MANUTENÇÃO	11
Limpeza do filtro de entrada de água.....	11
Limpeza dos bicos de aspersão das ponteiros	11
Mudança/reposição do óleo da bomba	11
Limpeza e armazenamento.....	11
PROTEÇÃO DO MEIO AMBIENTE.....	11
APOIO AO CLIENTE.....	11
CERTIFICADO DE GARANTIA	11
PERGUNTAS FREQUENTES / RESOLUÇÃO DE PROBLEMAS	12

ES

DESCRIPCIÓN DE LA MÁQUINA Y CONTENIDO DEL EMBALAJE .	14
INSTRUCCIONES GENERALES DE SEGURIDAD Y USO.....	16
General.....	16

Seguridad eléctrica	16
Antes de empezar a trabajar	17
Durante el trabajo	17
Mantenimiento y limpieza.....	17
Asistencia Técnica	18
INSTRUCCIONES DE MONTAJE	18
Montaje de los soportes del conjunto (pistola + lanza)	18
Montaje del soporte inferior	18
Montaje del soporte del cable de alimentación	18
Montaje del soporte de la boquilla turbo/rotativa.....	18
Montaje de la manguera de alta presión	18
Conexión a la red de agua	18
Montaje de las boquillas pulverizadoras	18
Montaje del adaptador para accesorios.....	19
INSTRUCCIONES DE FUNCIONAMIENTO.....	19
Puesta en marcha de la máquina.....	20
Parada de la máquina	20
Uso del detergente.....	20
INSTRUCCIONES DE MANTENIMIENTO	21
Limpeza del filtro de entrada de agua	21
Limpeza de las boquillas pulverizadoras de las lanzas	21
Cambio/sustitución del aceite de la bomba	21
Limpeza y almacenamiento.....	21
PROTECCIÓN DEL MEDIO AMBIENTE.....	21
ATENCIÓN AL CLIENTE	21
CERTIFICADO DE GARANTÍA.....	21
PREGUNTAS FRECUENTES / RESOLUCIÓN DE PROBLEMAS	22

EN

TOOL DESCRIPTION AND PACKAGING CONTENT	24
GENERAL SAFETY AND USE INSTRUCTIONS	26
General	26
Electrical safety	26
Before you start operating	27
While operating.....	27
Maintenance and cleaning	27

Technical Assistance.....	28	Avant de commencer à travailler.....	37
ASSEMBLY INSTRUCTIONS	28	Au cours du travail.....	37
Assembling the gun + lance holder.....	28	Entretien et nettoyage.....	37
Assembling the lower bracket.....	28	Assistance Technique.....	38
Assembling the power cord holder.....	28	INSTRUCTIONS DE MONTAGE	38
Assembling the turbo/rotating nozzle holder	28	Montage du support pour l'ensemble (pistolet + lance)	38
Assembling the high-pressure hose.....	28	Montage du support inférieur	38
Connection to the water supply network.....	28	Montage du support du câble d'alimentation	38
Assembling the spray nozzles	28	Montage du support de la buse turbo/rotative.....	38
Assembling the adapter for accessories	29	Montage du tuyau haute pression.....	38
OPERATING INSTRUCTIONS	29	Raccordement au réseau de distribution d'eau	38
Machine start-up	30	Montage des buses de pulvérisation	38
Switching the machine off.....	30	Montage de l'adaptateur pour accessoires.....	39
Using the detergent.....	30	INSTRUCTIONS DE FONCTIONNEMENT.....	39
MAINTENANCE INSTRUCTIONS	31	Démarrage de la machine.....	40
Cleaning the water inlet filter.....	31	Arrêt de la machine	40
Assembling the spray nozzles.....	31	Utilisation du détergent	40
Pump oil change/replacement.....	31	INSTRUCTIONS D'ENTRETIEN.....	41
Cleaning and storage	31	Nettoyage du filtre d'entrée d'eau	41
ENVIRONMENTAL POLICY	31	Montage des buses de pulvérisation.....	41
CUSTOMER SERVICE	31	Changement/remplacement de l'huile de la pompe ..	41
WARRANTY CERTIFICATE.....	31	Nettoyage et stockage	41
FREQUENTLY ASKED QUESTIONS/TROUBLESHOOTING	32	PROTECTION DE L'ENVIRONNEMENT	41
FR		SERVICE CLIENT	41
DESCRIPTION DE L'OUTIL ET CONTENU DE L'EMBALLAGE	34	CERTIFICAT DE GARANTIE.....	41
INSTRUCTIONS GÉNÉRALES DE SÉCURITÉ ET D'UTILISATION .	36	FOIRE AUX QUESTIONS / DÉPANNAGE.....	42
Général.....	36	DECLARAÇÃO DE CONFORMIDADE/ DECLARACIÓN DE CONFORMIDAD/ DECLARATION OF CONFORMITY/ DÉCLARATION DE CONFORMITÉ/ KONFORMITÄTSEKTLÄRUNG	44
Sécurité électrique.....	36		

DESCRIÇÃO DA MÁQUINA E CONTEÚDO DA EMBALAGEM

LAVADORA ALTA PRESSÃO COM ENROLADOR WR5 265BAR – VIML265WR5

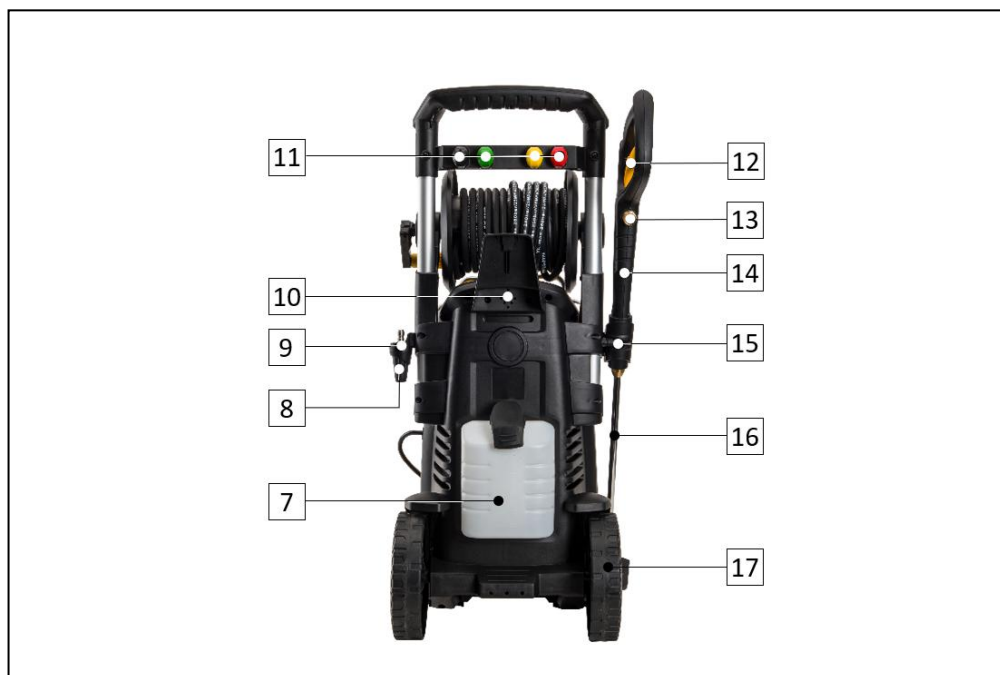

Lista de Componentes	
1	Filtro de entrada de água
2	Suporte inferior
3	Interruptor "ON/OFF"
4	Mangueira de alta pressão
5	Pega de transporte
6	Manípulo do enrolador da mangueira de alta pressão
7	Reservatório de detergente
8	Bico turbo/rotativo
9	Suporte do bico turbo/rotativo
10	Suporte do cabo de alimentação + agulha de limpeza
11	Bicos aspersores
12	Gatilho da pistola
13	Rosca de ligação para mangueira de alta pressão
14	Pistola
15	Suporte para conjunto (pistola + ponteira)
16	Ponteira
17	Roda de transporte

Conteúdo da Embalagem	
1	Máquina VIML265WR5
1	Pistola
1	Ponteira
1	Mangueira de alta pressão
1	Suporte para conjunto (pistola + ponteira)
1	Suporte para cabo de alimentação + agulha de limpeza
1	Suporte para bico turbo/rotativo
2	Suporte inferiores
6	Bicos aspersores
1	Adaptador para acessórios
1	Filtro de entrada de água
1	Conjunto de parafusos de fixação
1	Manual de instruções

Especificações Técnicas	
Potência nominal [W]:	3000
Tensão de alimentação [V]:	230V AC 50Hz
Tipo de motor:	Indução
Pressão máxima da água de entrada [bar]:	7
Pressão máxima [bar]:	265
Pressão de trabalho [bar]:	190
Caudal máximo [L/min]:	8,5
Caudal de trabalho [L/min]:	8
Comprimento da mangueira [m]:	8
Temperatura de trabalho [°C]	5 – 50
Cabo de alimentação [m]:	5
Nível de potência sonora (L_{WA}) [dB (A)]:	91
Nível de pressão sonora (L_{PA}) [dB (A)]:	79
Índice de proteção:	IPX5
Peso do produto [Kg]:	25,3
Dimensões do produto [mm]:	395 x 410 x 897

Simbologia



Alerta de segurança ou chamada de atenção.



Para reduzir o risco de lesões, o utilizador deve ler o manual de instruções.



Perigo de choques elétricos.



Respeite a distância de segurança.





Embalagem de material reciclado.



Recolha separada de baterias e/ou máquinas elétricas.

INSTRUÇÕES GERAIS DE SEGURANÇA E UTILIZAÇÃO

 **ATENÇÃO!** Ao utilizar máquinas elétricas deve considerar determinadas medidas básicas de segurança, de modo a evitar o risco de incêndio, choques elétricos e acidentes pessoais.

 Leia sempre as instruções de segurança, funcionamento e manutenção antes de começar a utilizar a sua máquina elétrica. Guarde o manual de instruções para futuras consultas.

Geral

Estas medidas preventivas são imprescindíveis para a sua segurança, utilize a máquina sempre com cuidado, de forma responsável e tendo em consideração que o utilizador é responsável por eventuais acidentes causados a terceiros ou aos seus bens.

A máquina só pode ser utilizada por pessoas que tenham lido o manual de instruções e estejam familiarizadas com o manuseamento. Antes da primeira utilização, o utilizador deve ser instruído pelo vendedor ou por outra pessoa competente sobre a utilização da máquina, deve obter instruções adequadas e práticas.

O manual de instruções é parte integrante da máquina e tem de ser sempre fornecido.

Familiarize-se com os dispositivos de comando e com a utilização da máquina. O utilizador tem de saber, nomeadamente, como parar rapidamente a máquina.

Utilize a máquina só se estiver em boas condições físicas e psíquicas. Não utilize a máquina se estiver cansado ou sob o efeito de álcool, drogas ou medicamentos. Se sofrer de algum problema de saúde, informe-se junto do seu médico sobre a possibilidade de trabalhar com a máquina.

Nunca permita a utilização da máquina por crianças, pessoas com capacidades físicas, sensoriais ou mentais limitadas, pessoas com falta de experiência e conhecimento da máquina ou outras pessoas que não esteja familiarizada com as instruções de utilização.

 A máquina apenas pode ser utilizada conforme descrito neste manual de instruções. Não é permitida qualquer outra utilização, que possa ser perigosa e provoque ferimentos no utilizador ou danos na máquina.

Não sobrecarregue a máquina elétrica, utilize a máquina adequada para cada tipo de trabalho. A utilização da máquina para fins diferentes do previsto e o uso inadequado de acessórios, podem resultar em situações perigosas.

Por motivos de segurança, é proibida qualquer alteração à máquina além da montagem de acessórios autorizados pelo fabricante. Qualquer alteração efetuada anula o direito à garantia.

Poderá obter informações sobre os acessórios autorizados junto do seu distribuidor oficial VITO.

Segurança elétrica

Não utilize máquinas elétricas em ambientes explosivos, nomeadamente na presença de líquidos, gases ou poeiras inflamáveis. As máquinas elétricas criam faíscas que poderão inflamar os líquidos, gases ou poeiras.

 O cabo de alimentação da máquina deve ser ligado, através da ficha, numa tomada elétrica de 230V 50Hz com proteção diferencial.

O interruptor diferencial associado ao circuito de alimentação, deve estar regulado para disparar quando existir uma corrente de defeito máxima de 30 mA.

Proteja as tomadas contra a humidade. Em caso de existir perigo de projeção de água ou inundação, instalar as tomadas em local que não possa ser atingido pela inundação ou instalar tomadas com proteção adequada.

Proteja o cabo de alimentação, a ficha e a tomada de fontes de calor, óleo e objetos cortantes. Se o cabo de alimentação estiver danificado, deve ser substituído por um técnico qualificado, não é permitido repará-lo.

Não modifique a ficha do cabo de alimentação, utilize tomada compatível com a ficha da máquina. Não use nenhum tipo de adaptador.

A utilização de extensões, para ligação do cabo de alimentação, não é recomendada. No entanto, caso utilize uma extensão, deve ter alguns cuidados, tais como:

- Se utilizar a máquina de lavar à pressão ao ar livre, utilize apenas extensões adequadas para uso exterior. A utilização de uma extensão adequada diminui o risco de choque elétrico;
- Utilize apenas extensões com 3 cabos, fichas e tomadas com ligação ou contacto de terra;
- A secção dos cabos da extensão deve ser proporcional ao comprimento e com características iguais ou superiores às características do cabo de alimentação da máquina (1.5 mm² → L < 25 m; 2.0 mm² → 25 < L < 50 m);
- Não utilize extensões danificadas. Examine as extensões antes de utilizar e substitua caso seja necessário;
- Desligue sempre a extensão da tomada antes de remover a ficha da máquina.

Antes de começar a trabalhar

Certifique-se de que a máquina apenas é utilizada por pessoas familiarizadas com o manual de utilização.

Antes da utilização da máquina, substitua as peças avariadas, bem como todas as restantes peças usadas e danificadas.

Verifique se todas as porcas e parafusos estão convenientemente apertados. É importante uma revisão regular de modo a garantir as questões de segurança e o rendimento da máquina.

Para garantir que trabalha com a máquina em segurança, antes da colocação em funcionamento, é necessário verificar se:

- Toda a máquina está montada corretamente;
- Os dispositivos de segurança estão em perfeitas condições e se funcionam corretamente. Nunca utilize a máquina se os dispositivos de segurança estiverem em falta, danificados ou gastos;
- A mangueira de pressão, pistola e acessórios de ligação estão em perfeitas condições.

Realize todos os ajustes e trabalhos necessários à correta montagem da máquina, caso tenha dúvidas ou dificuldades dirija-se ao seu distribuidor oficial.

Durante o trabalho



Mantenha terceiros afastados da zona de operação da máquina. Nunca trabalhe enquanto estiverem animais ou pessoas, em particular crianças, na zona de risco.

Utilize a máquina com especial cuidado quando estiver a trabalhar próximo de encostas, valas e poços. Coloque a máquina num piso firme, plano e a uma distância suficientemente segura desses locais de perigo.

Os dispositivos de comando e de segurança instalados na máquina não podem ser retirados nem inibidos.

Colocação em funcionamento

Ligue a máquina com cuidado seguindo as indicações de funcionamento do manual de instruções. A utilização da máquina de acordo com estas instruções diminui o risco de ferimentos.

Não tape a máquina durante a utilização, nem a utilize em espaços sem ventilação adequada. Para evitar o risco de aquecimento da máquina, mantenha as saídas de ventilação permanentemente limpas e desobstruídas de modo a permitir a circulação de ar.

Não utilize a máquina exposta ao sol nem durante longos períodos de tempo. Tais condições provocam o aumento da temperatura de trabalho, o que leva à ativação constante do térmico de proteção da máquina.

A utilização da máquina com tensão de alimentação inferior ao definido nas características técnicas ou de extensões com comprimento muito elevado também podem provocar a ativação do térmico de proteção da máquina.

Manutenção e limpeza da máquina

Antes do início dos trabalhos de limpeza, ajuste, reparação e manutenção da máquina deve:

- Colocar a máquina num piso firme e plano;
- Desligar o cabo de alimentação da tomada.

Verifique frequentemente a máquina, especialmente antes do armazenamento (por exemplo, antes do período de inverno), quanto a desgaste e danos.

Substitua imediatamente as peças gastas ou danificadas de modo a que a máquina esteja sempre operacional e em condições de funcionamento seguro.

Limpeza:

A máquina deve de ser cuidadosamente limpa na sua totalidade após ser utilizada.

Não utilize produtos de limpeza agressivos. Estes produtos podem danificar plásticos e metais, prejudicando o funcionamento seguro da sua máquina.

Trabalhos de manutenção:

Apenas podem ser realizados trabalhos de manutenção descritos neste manual de instruções, todos os restantes trabalhos deverão ser executados por um distribuidor oficial.

Mantenha todas as porcas e parafusos bem apertados, para que a máquina esteja em condições de funcionar com segurança.

Mantenha os autocolantes de advertência e de indicação sempre limpos e legíveis.

Se retirar componentes ou dispositivos de segurança para efetuar trabalhos de manutenção, estes deverão ser imediatamente recolocados de forma correta.

Uma máquina com duplo isolamento não necessita de ligação à terra. A manutenção deste tipo de máquinas exige um cuidado extremo e conhecimento do sistema, e deve ser efetuada apenas por técnico qualificado. A substituição de componentes de uma máquina com duplo isolamento deve ser efetuada com peças iguais às originais.

Utilize apenas ferramentas ou acessórios acopláveis autorizados pela VITO para esta máquina ou peças tecnicamente idênticas. Caso contrário, poderão ocorrer ferimentos ou danos na máquina. Em caso de dúvidas ou se lhe faltarem os conhecimentos e meios necessários, deverá dirigir-se a um distribuidor oficial.

Assistência Técnica

A máquina deve ser reparada apenas pelo serviço de assistência técnica da marca, ou por pessoal qualificado, apenas com peças de substituição originais.

INSTRUÇÕES DE MONTAGEM

Montagem dos suportes do conjunto (pistola + ponteira)

1. Introduza o encaixe de fixação do suporte (15) na respectiva ranhura;
2. Introduza e aperte os parafusos de fixação.

Montagem do suporte inferior

1. Introduza o encaixe de fixação do suporte (2) na respectiva ranhura;
2. Introduza e aperte os parafusos de fixação.

Montagem do suporte do cabo de alimentação

1. Encaixe o suporte do cabo de alimentação (10) na posição de fixação;
2. Introduza e aperte os parafusos de fixação.

Montagem do suporte do bico turbo/rotativo

Encaixe o suporte do bico turbo/rotativo (9) na posição de fixação.

Montagem da mangueira de alta pressão

1. Introduza o outro acessório de ligação da mangueira na rosca de ligação da pistola (13). Enrosque a porca de aperto.



Verifique o estado da mangueira regularmente e troque se estiver danificada. Não tente reparar a mangueira.

Ligação à rede de água

1. Ligue a mangueira à torneira de abastecimento de água;
2. Abra a torneira de abastecimento de água para remover os resíduos que possam existir dentro mangueira. Quando sair água limpa, feche a torneira;
3. Na outra extremidade da mangueira, coloque o conector rápido;
4. Retire a tampa colocada na entrada de água;

5. Enrosque o filtro de entrada de água (1) na entrada de água;
6. Encaixe o conector rápido da mangueira de água no filtro de partículas.

O abastecimento de água à máquina deve ser efetuado, preferencialmente, através de mangueira ligada a torneira da rede de abastecimento de água.

É adequada uma mangueira de jardim com diâmetro de ½", com comprimento mínimo de 5 m.

Caso pretenda efetuar o abastecimento de água desde poços, tanques ou outro tipo de reservatório de água, deve instalar um filtro adicional (filtro pinha) na aspiração, para evitar a entrada de areia ou outro tipo de resíduos.

Em qualquer uma das situações, certifique-se que a pressão da água de entrada é inferior a 7 bar.

Montagem dos bicos de aspersão

Conecte o bico aspersor à ponteira utilizando o sistema de encaixe rápido, que permite uma troca rápida e fácil.

1. Encaixe o bico aspersor no conector da ponteira (16). Solte o colar metálico para bloquear o bico aspersor;
2. Para libertar o bico aspersor, deslize o colar metálico para trás, o aspersor pode ser removido.

Com a máquina de lavar à pressão são fornecidos 6 bicos de aspersão (8, 11), com cores e efeito de aspersão diferentes.

Bico aspersor (0°) vermelho

Este aspersor fornece um jato fino e preciso, e extremamente potente. Abrange uma área de lavagem muito pequena. Deve ser utilizado em superfícies capazes de suportar pressões elevadas, tais como metal e cimento. Não utilizar em madeiras.

Bico aspersor (15°) amarelo

Este aspersor fornece um jato de pulverização de 15° para uma lavagem intensa de áreas pequenas. Deve ser utilizado em superfícies capazes de suportar pressões elevadas.

Bico aspersor (25°) verde

Este aspersor fornece um jato de pulverização de 25° para uma lavagem intensa de áreas pequenas. Deve ser utilizado em superfícies capazes de suportar pressões elevadas.

Bico aspersor (40°) cinzento

Este aspersor fornece um padrão de pulverização de 40° com um jato de água menos potente, para limpezas que não exijam pressões elevadas. Abrange uma grande área de lavagem. Pode ser utilizado em praticamente todos os tipos de limpeza.

Bico de baixa pressão (preto)

Este aspersor é utilizado para aplicação de shampoo e soluções de limpeza. Tem o jato menos potente.

Bico turbo/rotativo

Este aspersor fornece um jato rotativo e extremamente potente. Deve ser utilizado em superfícies capazes de suportar pressões elevadas, tais como metal e cimento. Não utilizar em madeiras.



Antes de utilizar a máquina de lavar na limpeza de pavimentos, teste primeiro numa área pequena. Alguns pavimentos são fabricados com materiais de qualidade inferior e a pressão elevada pode danificar a superfície. Se necessário ajuste a pressão, mudando os bocais ou diminuindo a velocidade do motor.

Montagem do adaptador para acessórios



Esta máquina está preparada para ser utilizada com vários acessórios. Poderá obter informações sobre todos os acessórios opcionais junto do seu distribuidor oficial VITO.

Com a máquina é fornecido um adaptador para acessórios que permite acoplar na pistola qualquer um dos acessórios opcionais.

1. Enrosque a rosca do adaptador para acessórios na pistola (14);
2. Segure o adaptador para acessórios e enrosque o acessório de aperto da ponteira/adaptador para acessórios no sentido dos ponteiros do relógio.

INSTRUÇÕES DE FUNCIONAMENTO

Durante a utilização da máquina de lavar à pressão deve ter em consideração alguns cuidados e procedimentos de utilização, de modo a evitar acidentes:

- Durante a utilização, coloque a máquina em locais estáveis e afastada do local da limpeza;
- Não utilize o cabo de alimentação nem a mangueira de pressão para deslocar a máquina;
- Nunca opere a máquina utilizando movimentos repetidos e rápidos de pressionar/largar o gatilho de pressão. Esta ação poderá resultar em falhas de componentes e conexões sobre pressão;
- Não trabalhe com a máquina em vazio (sem água), pois irá causar danos nos vedantes da bomba. Ligue sempre a água antes de ligar a máquina;
- Para prevenir uma descarga acidental de água com alta pressão, o bloqueio de segurança no gatilho deve estar engatado sempre que a máquina não estiver a ser utilizada;
- Quando a máquina está sobre pressão e o gatilho é pressionado, a libertação de pressão pode causar o coice da pistola. Adote uma postura estável e segure a pistola com firmeza com ambas as mãos, de modo a evitar acidentes;
- Não utilize a máquina junto de outras pessoas sem que estas estejam a utilizar equipamentos de proteção;
- Nunca direcione o jato de água na direção de pessoas, animais, equipamentos, instalações elétricas ou da própria máquina de lavar à pressão;
- Nunca coloque a sua mão, dedos ou corpo em frente ao bico aspersor. O jato pode provocar ferimentos;
- Mantenha as mangueiras de pressão e água conectadas à máquina e à pistola enquanto o sistema estiver sobre pressão. Certifique-se que a máquina está desligada e toda a pressão é libertada antes de desconectar as mangueiras;
- Não efetue qualquer modificação na máquina, ligações, mangueiras ou outras conexões;
- Não utilize a máquina de lavar à pressão para bombear combustíveis ou outros líquidos inflamáveis;
- Utilize sempre óculos de proteção. O uso de equipamentos de proteção, tais como máscara anti poeira, calçado de proteção e protetor auricular devem ser utilizados sempre que necessário;
- Esta máquina está preparada para trabalhar com água limpa e com temperatura de trabalho entre +5°C e +50°C. A pressão de serviço da água de entrada, deve ser inferior a 7 bar;
- Utilize apenas mangueiras de pressão, fixações e encaixes de acordo com as especificações da máquina e recomendações do fabricante. Estes acessórios são importantes para a segurança da máquina de lavar à pressão e do utilizador;
- Não utilize pressão que exceda a mencionada em alguns dos componentes (mangueiras, encaixes, etc.) do sistema pressurizado. Garanta que todos os acessórios suportam o limite máximo da máquina;
- Pneus e válvulas de pneus podem ser danificadas pelo jato de alta pressão e provocar posterior rebentamento;
- Não é permitido limpar superfícies que contenham amianto;
- As áreas de limpeza deverão ter inclinações e drenagens necessárias para reduzir os riscos de queda;
- Antes de arrancar com a máquina de lavar à pressão em climas frios, certifique-se que não se formou gelo em nenhum componente da máquina.

Arranque da máquina

 A máquina está equipada com um sistema START/STOP automático, baseado na pressão da água. O motor da máquina não funciona em contínuo. Funciona apenas quando o gatilho da pistola é pressionado. Sempre que liberta o gatilho a máquina para automaticamente.

1. Verifique se a máquina está em posição vertical;
2. Abra a torneira de abastecimento de água;
3. Retire bloqueio de segurança do gatilho para permitir o acionamento;
4. Pressione o gatilho da pistola (12) até sair todo o ar da bomba e mangueira de água;
5. Ligue o cabo de alimentação;
6. Coloque o botão "ON/OFF" (3) na posição "ON";
7. Pressione o gatilho da pistola para efetuar o trabalho.

 Abra sempre a torneira de abastecimento de água antes de ligar a máquina. Trabalhar com a máquina a seco pode causar danos graves.

Paragem da máquina

1. Largue o gatilho da pistola (12);
2. Coloque o botão "ON/OFF" (3) par posição "OFF";
3. Feche a torneira de abastecimento de água;
4. Pressione o gatilho da pistola (12) para aliviar a pressão da água;
5. Desloque o bloqueio de segurança para bloquear o gatilho;
6. Enrole a mangueira de alta pressão (4) no enrolador, utilizando o manipulo (6);
7. Desencaixe o conector rápido da mangueira de abastecimento;
8. Enrole a mangueira de água de abastecimento;
9. Desligue a ficha do cabo de alimentação;
10. Enrole o cabo de alimentação e coloque-o no suporte.

 Nunca feche a torneira de abastecimento de água antes de desligar a máquina.

Utilização do detergente

A utilização de detergente pode reduzir o tempo de limpeza e aumentar a eficácia na remoção de manchas difíceis.

 Utilize apenas detergentes adequados a máquinas de lavar à pressão. Não utilize outro tipo de detergente ou químico que possa danificar a bomba ou os vedantes e afetar a segurança e o funcionamento da máquina.

A utilização de detergentes mais espessos, tais como líquido da loiça ou detergentes para automóveis, pode provocar entupimentos no bico aspersor.

A maioria dos detergentes para automóvel é uma combinação de detergente com cera. Estes têm tendência para ser viscosos. A viscosidade aumenta com temperaturas baixas.

Quando utilizar detergentes combinados com cera ou líquido da loiça, deve diluí-los com água morna antes da utilização, de acordo com as proporções indicadas nas instruções do detergente.

Para utilizar a máquina de lavar à pressão com detergente, deve efetuar as seguintes operações:

1. Retire a tampa do depósito, adicione detergente e volte a colocar a tampa;
2. Para utilizar a máquina com detergente, tem de garantir o funcionamento com a pressão mínima. Para isso utilize o bico aspersor preto;
3. Pressione o gatilho da pistola para efetuar a limpeza.

Quando terminar a utilização da máquina com detergente, pressione o gatilho da pistola até sair água completamente limpa. Assim garante a remoção de todos os resíduos de detergente.

INSTRUÇÕES DE MANUTENÇÃO



Antes de qualquer trabalho de manutenção ou de limpeza, coloque a máquina numa superfície nivelada, desligue a alimentação elétrica e liberte a pressão da água.

Para garantir uma vida útil longa e sem problemas da máquina, siga as seguintes indicações:

- Lave a mangueiras de água e pressão, as ponteiros e os restantes acessórios, antes de montar;
- Limpe o pó e areia dos conectores;
- Limpe o bico de aspersão com regularidade.

Limpeza do filtro de entrada de água

Limpe o filtro partículas regularmente, uma vez por mês ou com maior frequência de acordo com a utilização.

1. Desenrosque e retire o filtro de entrada de água (1);
2. Retire o elemento filtrante e lave-o com água corrente até ficar completamente limpo;
3. Introduza o elemento filtrante no filtro;
4. Enrosque o filtro na entrada de água.

Limpeza dos bicos de aspersão das ponteiros

O entupimento do bico aspersor provoca uma redução significativa do fluxo de água, levando a máquina a funcionar de forma intermitente. Quando acontecer, efetue as seguintes operações:

1. Desligue a máquina no botão “ON/OFF” (3) e retire a ficha cabo de alimentação da tomada;
2. Feche a torneira da água de abastecimento;
3. Aperte o gatilho da pistola (12) para libertar a pressão da mangueira;
4. Retire a ponteira;
5. Insira uma agulha no buraco do bico aspersor e mova-a para a frente e para trás até desentupir. As impurezas devem sair pela extremidade oposta ao bico.

Mudança/reposição do óleo da bomba

A bomba foi dimensionada para funcionar com o mesmo óleo durante toda a vida útil da máquina.

No entanto, caso exista uma fuga, deve parar imediatamente a máquina e contactar a assistência técnica para efetuar a reparação.

Limpeza e armazenamento

Limpeza

Limpe a máquina após cada utilização. O manuseamento cuidadoso protege a máquina e aumenta a vida útil.

Armazenamento

A máquina deve ser armazenada num local seco, principalmente no inverno, para evitar danos provocados pelo gelo.

1. Após a paragem da máquina, retire toda a água da bomba, aperte o gatilho da pistola (12) até não sair água no bico aspersor;
2. Desmonte as mangueiras de pressão e água, pistola e ponteiros;
3. Drene a água de todos os acessórios e use um pano para limpar o exterior das mangueiras e restantes acessórios;
4. Limpe o filtro de partículas e o bico aspersor;
5. Coloque a tampa, na entrada de água na máquina;
6. Armazene a máquina de lavar à pressão num local limpo e seco.

PROTEÇÃO DO MEIO AMBIENTE



A embalagem é composta por materiais recicláveis, que pode eliminar através dos pontos de reciclagem locais.



Nunca coloque aparelhos elétricos no lixo doméstico!

Segundo a diretiva europeia aplicável, as máquinas elétricas usadas devem ser recolhidas separadamente e sujeitas a uma reciclagem ecológica.

Pode obter informações relativas à eliminação do aparelho usado através dos responsáveis legais pela reciclagem no seu município.

APOIO AO CLIENTE

WhatsApp: +351 967 817 569

E-mail: support@vito-tools.com

CERTIFICADO DE GARANTIA

A garantia deste produto está de acordo com a lei em vigor a partir da data de compra. Deverá, pois, guardar a prova de compra durante esse período de tempo. A garantia engloba qualquer defeito de fabrico, de material ou de funcionamento, assim como os sobressalentes e trabalhos necessários para a sua recuperação.

Excluem-se da garantia a má utilização do produto, eventuais reparações efetuadas por pessoas não autorizadas (fora da assistência da marca VITO), assim como qualquer estrago causado pela utilização da mesma.

PERGUNTAS FREQUENTES / RESOLUÇÃO DE PROBLEMAS

Pergunta/Problema - Causa	Solução
<p>A máquina não liga:</p> <ul style="list-style-type: none"> • O cabo de alimentação não está ligado ou existe falha elétrica; • A extensão elétrica é muito longa ou o fio demasiado fino; • A tensão de alimentação é muito baixa; • O sistema está pressurizado; • O térmico de proteção disparou; 	<ul style="list-style-type: none"> • Verificar a ficha, tomada e disjuntor do circuito de alimentação; • Remover ou substituir a extensão. Ligar o cabo de alimentação direto na tomada; • Verificar se a tensão de alimentação é adequada; • Apertar o gatilho da pistola; • Deixar arrefecer a máquina e voltar a ligar;
<p>A máquina liga, mas não sai água na pistola:</p> <ul style="list-style-type: none"> • Torneira da tubagem de fornecimento de água fechada; • O filtro de partículas está entupido; • A ponteira ou o bico de aspersão estão entupidos; 	<ul style="list-style-type: none"> • Abrir torneira da tubagem de fornecimento de água; • Limpar o filtro de partículas; • Limpar ponteira e/ou bico de aspersão;
<p>A máquina para subitamente:</p> <ul style="list-style-type: none"> • O cabo de alimentação está enrolado; • A extensão elétrica está enrolada ou os cabos elétricos são demasiados finos; • Proteção do circuito de alimentação disparou; • O térmico de proteção disparou; 	<ul style="list-style-type: none"> • Desenrolar o cabo de alimentação; • Remover ou substituir extensão; • Verificar o cabo de alimentação, extensão, ficha, tomada e disjuntor do circuito de alimentação; • Deixar arrefecer a máquina e voltar a ligar;
<p>A bomba produz uma pressão baixa ou irregular:</p> <ul style="list-style-type: none"> • Filtro de partículas entupido; • A bomba está a aspirar ar; • Ponteira/bico aspersor danificados ou de dimensão incorreta; • Bico aspersor está entupido; • Pistola danificada ou gasta; • Válvulas danificadas ou entupidas; • Vedantes da bomba gastos; • A alimentação da água é insuficiente; • Bico aspersor na posição de baixa pressão; 	<ul style="list-style-type: none"> • Limpar o filtro de partículas; • Verificar a existência de entradas de ar na bomba ou nas tubagens de aspiração. Apertar as ligações • Substituir ponteira/bico aspersor; • Limpar o bico aspersor; • Substituir pistola; • Contactar a assistência técnica; • Contactar a assistência técnica; • Aumentar a pressão da água. Verificar a existência de bloqueios na mangueira de alimentação de água e/ou mudar para uma mangueira maior; • Rodar o regulador no sentido dos ponteiros do relógio;
<p>A máquina funciona aos impulsos:</p> <ul style="list-style-type: none"> • Existe ar na mangueira ou na bomba; • Alimentação da água inadequada; • Bico aspersor parcialmente entupido; • Filtro de partículas bloqueado; • Mangueira torcida ou dobrada; 	<ul style="list-style-type: none"> • Carregar no gatilho até atingir a pressão de serviço regular; • Verificar a existência de bloqueios na mangueira de alimentação de água e/ou mudar para uma mangueira maior; • Limpar o bico aspersor; • Limpar o filtro de partículas; • Endireite a mangueira;
<p>A máquina deita fumo:</p> <ul style="list-style-type: none"> • Sobreaquecimento, sobrecarga ou motor danificado; 	<ul style="list-style-type: none"> • Desligue a máquina e contacte a assistência técnica;

<p>Ruido excessivo:</p> <ul style="list-style-type: none">• A bomba está a aspirar ar;• Entrada de água está bloqueada;	<ul style="list-style-type: none">• Verificar a existência de entradas de ar na bomba ou nas tubagens de sucção;• Verifique torneira e mangueira de abastecimento de água e o filtro de partículas;
<p>Não existe sucção de detergente:</p> <ul style="list-style-type: none">• O bico de aspersão não está regulado na pressão mínima;• Injetor da bomba entupido;• O depósito, a tubagem ou filtro de aspiração estão entupidos;	<ul style="list-style-type: none">• Coloque o bico aspersor na posição de funcionamento para pressão mínima;• Contactar a assistência técnica;• Limpe o depósito, a tubagem e o filtro de aspiração;

DESCRIPCIÓN DE LA MÁQUINA Y CONTENIDO DEL EMBALAJE

HIDROLIMPIADORA DE ALTA PRESIÓN CON ENROLLADOR WR5 265BAR - VIML265WR5

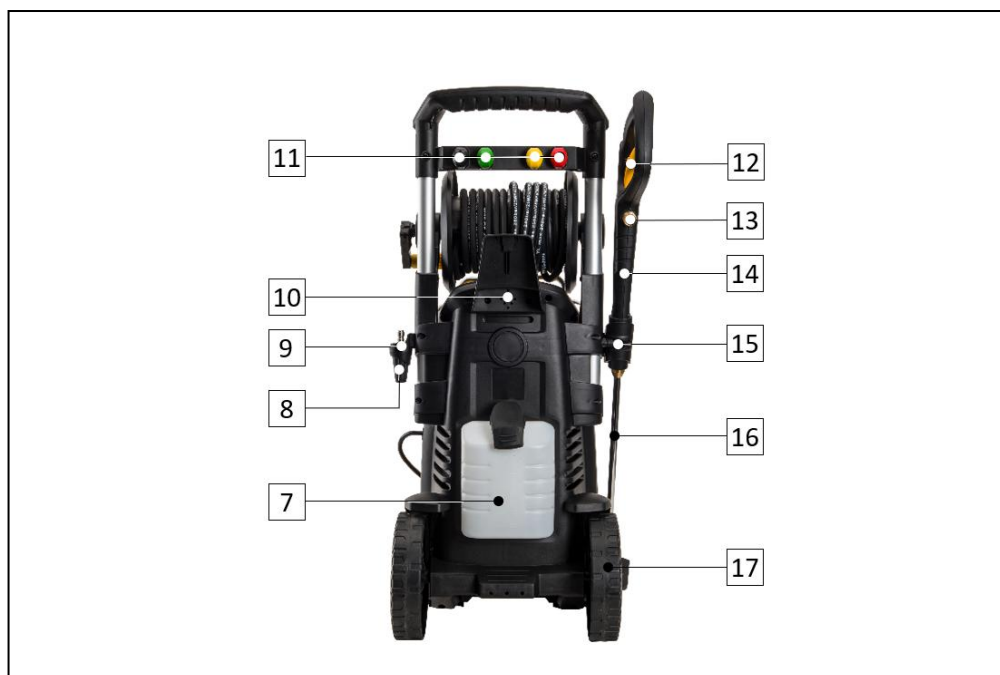

Lista de Componentes	
1	Filtro de entrada de agua
2	SopORTE inferior
3	Interruptor encendido/apagado
4	Manguera de alta presión
5	Empuñadura de transporte
6	Manivela del enrollador de la manguera de alta presión
7	Depósito de detergente
8	Boquilla turbo/rotativa
9	SopORTE para la boquilla turbo/rotativa
10	SopORTE del cable de alimentación + aguja de limpieza
11	Boquillas pulverizadoras
12	Gatillo de la pistola
13	Rosca de conexión para manguera de alta presión (pistola)
14	Pistola
15	SopORTE para conjunto (pistola + lanza)
16	Lanza
17	Rueda de transporte

Contenido del embalaje	
1	Hidrolimpiadora VIML265WR5
1	Pistola
1	Lanza
1	Manguera de alta presión
1	SopORTE para conjunto (pistola + lanza)
1	SopORTE para cable de alimentación + aguja de limpieza
1	SopORTE para la boquilla turbo/rotativa
2	SopORTES inferiores
6	Boquillas pulverizadoras
1	Adaptador para accesorios
1	Filtro de entrada de agua
1	Juego de tornillos de fijación
1	Manual de instrucciones

Datos Técnicos	
Potencia nominal [W]:	3000
Tensión de alimentación:	230V AC 50Hz
Tipo de motor:	Inducción
Presión máxima del agua de entrada [bar]:	7
Presión máxima [bar]:	265
Presión de trabajo [bar]:	190
Caudal máximo [L/min]:	8,5
Caudal de trabajo [L/min]:	8
Longitud de la manguera [m]:	8
Temperatura de funcionamiento [°C]:	5 – 50
Longitud del cable de alimentación [m]:	5
Nivel de potencia acústica (L_{WA}) [dB (A)]:	91
Nivel de presión acústica (L_{PA}) [dB (A)]:	79
Grado de protección:	IPX5
Peso del producto [Kg]:	25,3
Dimensiones del producto [mm]:	395 x 410 x 897

Simbología



Alerta de seguridad o llamada de atención.



Para reducir el riesgo de lesiones, el usuario debe leer el manual de instrucciones.



Peligro de descargas eléctricas.



Respete la distancia de seguridad.





Embalaje de material reciclado.



Recogida separada de baterías y/o herramientas eléctricas.

INSTRUCCIONES GENERALES DE SEGURIDAD Y USO

 ¡ATENCIÓN! Al utilizar este tipo de máquinas debe considerar ciertas medidas básicas de seguridad, para evitar el riesgo de incendio, descargas eléctricas y accidentes personales.

 Lea siempre las instrucciones de seguridad, funcionamiento y mantenimiento antes de empezar a utilizar su máquina. Guarde el manual de instrucciones para futuras consultas.

General

Estas medidas preventivas son imprescindibles para su seguridad, utilice la máquina siempre con cuidado, consciente de la responsabilidad y teniendo en cuenta que el usuario es responsable de eventuales accidentes causados a terceros o a sus bienes.

La máquina sólo puede ser utilizada por personas que hayan leído el manual de instrucciones y estén familiarizadas con su manipulación. Antes de la primera utilización, el usuario debe ser instruido en el uso de la máquina por el distribuidor o por otra persona competente, y debe obtener instrucciones adecuadas y prácticas.

El manual de instrucciones es parte integrante de la máquina y tiene que ser siempre suministrado.

Familiarícese con los dispositivos de mando, así como con el uso de la máquina. El usuario debe saber, en particular, cómo detener la máquina rápidamente.

Utilice la máquina sólo si está en buenas condiciones físicas y psíquicas. No utilice la máquina si está cansado o bajo el efecto de alcohol, drogas o medicamentos. Si sufre algún problema de salud, consulte a su médico sobre la posibilidad de trabajar con la máquina.

Nunca permita que la máquina sea utilizada por niños, personas con capacidades físicas, sensoriales o mentales limitadas, personas con falta de experiencia y conocimiento de la máquina u otras personas que no estén familiarizadas con las instrucciones de uso.

 La máquina solamente debe ser utilizada como detallado en este manual de instrucciones. No son permitidas otras utilizaciones que puedan ser peligrosas y que provoquen lesiones al utilizador o daños a la máquina.

No sobrecargue o utilice incorrectamente la máquina. El uso de la máquina para fines distintos a los previstos, así como el uso inadecuado de los accesorios, puede dar lugar a situaciones de peligro.

Por motivos de seguridad, se prohíbe cualquier cambio en la máquina además del montaje de accesorios autorizados por el fabricante. Cualquier cambio efectuado anula el derecho a la garantía.

Puede obtener información sobre los accesorios autorizados en su distribuidor oficial VITO.

Seguridad eléctrica

No utilice máquinas eléctricas en ambientes explosivos, especialmente en presencia de líquidos, gases o polvo inflamables. Las máquinas eléctricas crean chispas que pueden inflamar los líquidos, gases o polvo.

 El cable de alimentación de esta máquina debe ser enchufado, a través de la clavija, en una base de enchufe de 230V 50Hz con protección diferencial.

El interruptor diferencial asociado al circuito de alimentación debe ajustarse para que se dispare cuando haya una corriente de defecto máxima de 30 mA.

Proteja las bases de enchufe de la humedad. Si existe el riesgo de salpicaduras de agua o inundaciones, instale las bases de enchufe en un lugar que no pueda ser alcanzado por la inundación o instale bases de enchufe con una protección adecuada.

Proteja el cable de alimentación, la clavija y la base de enchufe de fuentes de calor, aceite y objetos punzantes. Si el cable de alimentación está dañado, debe ser sustituido por un técnico cualificado, no se permite su reparación.

No modifique la clavija del cable de alimentación, utilice una base de enchufe compatible con la máquina. No utilice ningún tipo de adaptador.

No se recomienda el uso de cables prolongadores para la conexión del cable de alimentación. Sin embargo, si utiliza un cable prolongador, debe tener algunos cuidados, tales como:

- Si utiliza la hidrolimpiadora al aire libre, utilice únicamente cables prolongadores adecuados para su uso en exteriores. El uso de un cable prolongador adecuado reduce el riesgo de descarga eléctrica;
- Utilice únicamente prolongadores con 3 hilos, clavijas y bases de enchufe con contacto de tierra;
- La sección de los cables prolongadores debe ser proporcional a su longitud y tener características iguales o superiores a las del cable de alimentación de la máquina (1,5 mm² → L < 25 m; 2,0 mm² → 25 < L < 50 m);
- No utilice cables prolongadores dañados. Examine los cables prolongadores antes de usar y sustituya si es necesario;
- Desconecte siempre el cable prolongador de la base de enchufe antes de sacar la clavija de la máquina.

Antes de empezar a trabajar

Asegúrese de que la máquina sólo sea utilizada por personas familiarizadas con el manual de instrucciones.

Antes de utilizar la máquina, sustituya las piezas defectuosas y todas las demás piezas desgastadas y dañadas.

Compruebe que todos los tornillos y tuercas estén bien apretados. Las inspecciones periódicas son importantes para garantizar la seguridad y el rendimiento de la máquina.

Para trabajar de forma segura con la máquina, antes de ponerla en marcha hay que asegurarse de que:

- Toda la máquina está montada correctamente;
- Los dispositivos de seguridad están en perfecto estado y funcionan correctamente. No utilice nunca la máquina si los dispositivos de seguridad faltan, están dañados o desgastados;
- La manguera de presión, la pistola y los accesorios de acoplamiento están en perfecto estado.

Realice todos los ajustes y trabajos necesarios para el correcto montaje de la máquina, si tiene dudas o dificultades diríjase a su distribuidor oficial.

Durante el trabajo



Mantenga a terceros alejados de la zona de operación de la máquina. Nunca trabaje mientras estén animales o personas, en particular niños, en la zona de riesgo.

Utilice la máquina con especial cuidado cuando trabaje cerca de taludes, zanjas y pozos. Coloque la máquina sobre suelo firme y nivelado y a una distancia suficientemente segura de estas zonas de peligro.

Los dispositivos de mando y seguridad instalados en la máquina no deben retirarse ni bloquearse.

Puesta en marcha

Encienda la máquina con cuidado, siguiendo las indicaciones del manual de instrucciones. El uso de la máquina de acuerdo con estas instrucciones reduce el riesgo de lesiones.

No cubra la máquina durante su uso ni la utilice en espacios sin ventilación adecuada. Para evitar el riesgo de sobrecalentamiento de la máquina, mantenga las ranuras de ventilación limpias y sin obstrucciones en todo momento para permitir la circulación del aire.

No utilice la máquina al sol ni durante periodos prolongados. Tales condiciones provocan un aumento de la temperatura de funcionamiento, lo que lleva a la activación constante de la protección térmica de la máquina.

La utilización de la máquina con una tensión de alimentación inferior a la definida en los datos técnicos o con cables prolongadores demasiado largos también puede provocar la activación de la protección térmica de la máquina.

Mantenimiento y limpieza

Antes de empezar las tareas de limpieza, ajuste, reparación y mantenimiento de la máquina, debe:

- Colocar la máquina sobre una superficie firme y nivelada;
- Desconectar el cable de alimentación.

Inspeccione la máquina con frecuencia, especialmente antes de guardarla (por ejemplo, antes del periodo de invierno), para comprobar si presenta desgaste o daños.

Cambie inmediatamente las piezas gastadas o dañadas de modo que la máquina este siempre operativa y en condiciones de funcionamiento seguro.

Limpieza:

Debe limpiar a fondo la máquina después de utilizarla.

No utilice productos de limpieza agresivos. Estos productos pueden dañar plásticos y metales, perjudicando el funcionamiento seguro de su máquina.

Mantenimiento:

Solo se pueden realizar trabajos de mantenimiento descritos en este manual de instrucciones, todos los demás trabajos deberán ser ejecutados por un distribuidor oficial.

Mantenga todos las tuercas y tornillos bien apretados para que la máquina esté en condiciones de trabajo seguras.

Mantenga los adhesivos de advertencia e indicación limpios y legibles en todo momento.

Si se desmontan componentes o dispositivos de seguridad para realizar trabajos de mantenimiento, deben volver a colocarse correctamente de inmediato.

Una máquina con doble aislamiento no necesita toma de tierra. El mantenimiento de este tipo de máquinas requiere extremo cuidado y conocimiento del sistema, y sólo debe ser realizado por un técnico cualificado. La sustitución de componentes en una máquina de doble aislamiento debe hacerse con piezas iguales a las originales.

Utilice solo herramientas o accesorios acoplables autorizados por VITO para esta máquina o piezas técnicamente idénticas. En caso contrario, pueden producirse lesiones o daños en la máquina. En caso de dudas o si le faltan los conocimientos y medios necesarios, deberá dirigirse a un distribuidor oficial.

Asistencia Técnica

La máquina sólo debe ser reparada por el servicio de asistencia técnica de la marca o por personal cualificado, utilizando exclusivamente piezas de recambio originales.

INSTRUCCIONES DE MONTAJE

Montaje de los soportes del conjunto (pistola + lanza)

1. Introduzca el encaje de fijación del soporte (15) en la ranura correspondiente;
2. Introduzca y apriete los tornillos de fijación.

Montaje del soporte inferior

1. Introduzca el encaje de fijación del soporte (2) en la ranura correspondiente;
2. Introduzca y apriete los tornillos de fijación.

Montaje del soporte del cable de alimentación

1. Encaje el soporte del cable de alimentación (10) en la posición de fijación;
2. Introduzca y apriete los tornillos de fijación.

Montaje del soporte de la boquilla turbo/rotativa

Encaje el soporte de la boquilla turbo/rotativa (9) en la posición de fijación.

Montaje de la manguera de alta presión

1. Introduzca el otro accesorio de conexión de la manguera en la rosca de conexión de la pistola (13). Apriete la tuerca de fijación.

 Compruebe regularmente el estado de la manguera y sustitúyala si está dañada. No intente reparar la manguera.

Conexión a la red de agua

1. Conecte la manguera al grifo de suministro de agua;
2. Abra el grifo de suministro de agua para eliminar los residuos que puedan existir dentro de la manguera. Cuando salga agua limpia, cierre el grifo;
3. Coloque el conector rápido al otro extremo de la manguera;
4. Retire el tapón situado en la entrada de agua;

5. Enrosque el filtro de entrada de agua (1) en la entrada de agua;
6. Enchufe el conector rápido de la manguera de agua en el filtro de partículas.

Es preferible suministrar agua a la máquina mediante una manguera conectada al grifo de la red de agua.

Es adecuada una manguera de jardín con un diámetro de 1/2" y una longitud mínima de 5 metros.

Si pretende suministrar agua a partir de pozos, tanques u otro tipo de depósito de agua, deberá instalar un filtro adicional (válvula de retención con filtro de acero inoxidable) en la aspiración para evitar la entrada de arena u otro tipo de residuos.

En ambos casos, asegúrese de que la presión del agua de entrada es inferior a 7 bar.

Montaje de las boquillas pulverizadoras

Conecte la boquilla pulverizadora a la lanza utilizando el sistema de acoplamiento rápido, que permite un cambio rápido y fácil.

1. Encaje la boquilla pulverizadora en el conector de la lanza (16). Suelte el collar metálico para bloquear la boquilla pulverizadora;
2. Para liberar la boquilla pulverizadora, deslice el collar metálico hacia atrás y podrá retirar la boquilla.

La hidrolimpiadora se suministra con 6 boquillas pulverizadoras (8, 11) de diferentes colores y efectos de pulverización.

Boquilla pulverizadora (0°) roja

Esta boquilla proporciona un chorro fino y preciso, y extremadamente potente. Cubre un área de lavado muy pequeña. Debe utilizarse en superficies capaces de soportar presiones elevadas, como metal y cemento. No utilizar en madera.

Boquilla pulverizadora (15°) amarilla

Esta boquilla proporciona un chorro pulverizador de 15° para un lavado intenso de áreas pequeñas. Debe utilizarse en superficies capaces de soportar presiones elevadas.

Boquilla pulverizadora (25°) verde

Esta boquilla proporciona un chorro pulverizador de 25° para un lavado intenso de áreas pequeñas. Debe utilizarse en superficies capaces de soportar presiones elevadas.

Boquilla pulverizadora (40°) gris

Esta boquilla proporciona un patrón de pulverización de 40° con un chorro de agua menos potente, para limpiezas que no requieren presiones elevadas. Cubre una gran superficie de lavado. Se puede utilizar en prácticamente todo tipo de limpiezas.

Boquilla de baja presión (negra)

Esta boquilla se utiliza para aplicar champú y soluciones de limpieza. Tiene el chorro menos potente.

Boquilla turbo/rotativa

Esta boquilla proporciona un chorro rotativo y extremadamente potente. Debe utilizarse en superficies capaces de soportar presiones elevadas, como metal y cemento. No utilizar en madera.

 Antes de utilizar la hidrolimpiadora para limpiar suelos, pruébela primero en una zona pequeña. Algunos suelos están fabricados con materiales de baja calidad y la presión elevada puede dañar la superficie. Si es necesario, ajuste la presión cambiando las boquillas o reduciendo la velocidad del motor.

Montaje del adaptador para accesorios

 Esta máquina está preparada para ser utilizada con varios accesorios. Puede obtener información sobre todos los accesorios opcionales en su distribuidor oficial VITO.

La máquina incluye un adaptador para accesorios que permite acoplar a la pistola cualquiera de los accesorios opcionales.

1. Enrosque la rosca del adaptador para accesorios en la pistola (14);
2. Sujete el adaptador para accesorios y enrosque el accesorio de sujeción de la lanza/adaptador para accesorios en el sentido de las agujas del reloj.

INSTRUCCIONES DE FUNCIONAMIENTO

Al utilizar la hidrolimpiadora de alta presión, debe tener en cuenta ciertas precauciones y procedimientos para evitar accidentes:

- Durante el uso, coloque la máquina en lugares estables y alejados del lugar de limpieza;
- No utilice el cable de alimentación ni la manguera de presión para mover la máquina;
- No utilice nunca la máquina efectuando movimientos rápidos y repetidos de presión y liberación del gatillo. Esto podría provocar el fallo de componentes y conexiones bajo presión;
- No utilice la máquina vacía (sin agua), ya que se dañarían las juntas de la bomba. Abra siempre el grifo antes de poner en marcha la máquina;
- Para evitar la descarga accidental de agua a alta presión, el bloqueo de seguridad del gatillo debe estar activado siempre que no se utilice la máquina;

- Cuando la máquina está bajo presión y se aprieta el gatillo, la liberación de presión puede hacer que la pistola rebote. Adopte una postura estable y sujete firmemente la pistola con ambas manos para evitar accidentes;
- No utilice la máquina cerca de otras personas a menos que lleven equipo de protección;
- No dirija nunca el chorro de agua hacia personas, animales, equipos, instalaciones eléctricas o la propia hidrolimpiadora;
- No ponga nunca la mano, los dedos o el cuerpo delante de la boquilla pulverizadora. El chorro puede causar lesiones;
- Mantenga las mangueras de presión y agua conectadas a la máquina y a la pistola mientras el sistema esté bajo presión. Asegúrese de que la máquina está apagada y de que se ha liberado toda la presión antes de desconectar las mangueras;
- No realice ninguna modificación en la máquina, los conectores, las mangueras u otras conexiones;
- No utilice la hidrolimpiadora para bombear combustibles u otros líquidos inflamables;
- Utilice siempre gafas de seguridad. Siempre que sea necesario, debe utilizarse equipo de protección como mascarilla antipolvo, calzado de protección y protectores auditivos;
- Esta máquina está diseñada para trabajar con agua limpia y una temperatura de funcionamiento entre +5°C y +50°C. La presión de servicio del agua de entrada debe ser inferior a 7 bar;
- Utilice únicamente mangueras de presión, fijaciones y accesorios de acuerdo con las especificaciones de la máquina y las recomendaciones del fabricante. Estos accesorios son importantes para la seguridad de la hidrolimpiadora y del usuario;
- No utilice una presión superior a la mencionada en algunos de los componentes (mangueras, acoplamientos, etc.) del sistema presurizado. Asegúrese de que todos los accesorios soportan el límite máximo de la máquina;
- Los neumáticos y las válvulas de los neumáticos pueden resultar dañados por el chorro de alta presión y provocar su posterior reventón;
- No está permitido limpiar superficies que contengan amianto;
- Las zonas de limpieza deben tener las pendientes y el drenaje necesarios para reducir el riesgo de caídas;
- Antes de poner en marcha la hidrolimpiadora en tiempo frío, asegúrese de que no se haya formado hielo en ninguno de los componentes de la máquina.

Puesta en marcha de la máquina

 La máquina está equipada con un sistema automático de START/STOP basado en la presión del agua. El motor de la máquina no funciona continuamente. Sólo funciona cuando se aprieta el gatillo de la pistola. Cada vez que suelte el gatillo, la máquina se detendrá automáticamente.

1. Compruebe que la máquina está en posición vertical;
2. Abra el grifo de suministro de agua;
3. Retire el bloqueo de seguridad del gatillo para permitir su accionamiento;
4. Apriete el gatillo de la pistola (12) hasta que haya salido todo el aire de la bomba y de la manguera de agua;
5. Conecte el cable de alimentación;
6. Ponga el interruptor encendido/apagado (3) en la posición de encendido;
7. Apriete el gatillo de la pistola para realizar el trabajo.

 Abra siempre el grifo de suministro de agua antes de encender la máquina. Trabajar con la máquina en seco puede causar daños graves.

Parada de la máquina

1. Suelte el gatillo de la pistola (12);
2. Ponga el interruptor encendido/apagado (3) en la posición de apagado;
3. Cierre el grifo de suministro de agua;
4. Apriete el gatillo de la pistola (12) para aliviar la presión del agua;
5. Desplace el bloqueo de seguridad para bloquear el gatillo;
6. Enrolle la manguera de alta presión (4) en el enrollador utilizando la manivela (6);
7. Desconecte el conector rápido de la manguera de suministro;
8. Enrolle la manguera de suministro de agua;
9. Desenchufe el cable de alimentación;
10. Enrolle el cable de alimentación y colóquelo en el soporte.

 No cierre nunca el grifo de suministro de agua antes de apagar la máquina.

Uso del detergente

El uso de detergente puede reducir el tiempo de limpieza y aumentar la eficacia en la eliminación de manchas difíciles.

 Utilice únicamente detergentes adecuados para hidrolimpiadoras. No utilice ningún otro tipo de detergente o producto químico que pueda dañar la bomba o las juntas y afectar la seguridad y el funcionamiento de la máquina.

El uso de detergentes espesos, como el líquido lavavajillas o los detergentes para coches, puede obstruir la boquilla pulverizadora.

La mayoría de los detergentes para coches son una combinación de detergente y cera. Estos tienden a ser viscosos. La viscosidad aumenta a bajas temperaturas.

Cuando utilice detergentes combinados con cera o líquido lavavajillas, dilúyalos en agua tibia antes de usarlos, según las proporciones indicadas en las instrucciones del detergente.

Para utilizar la hidrolimpiadora con detergente, debe realizar las siguientes operaciones:

1. Retire la tapa del depósito, añada detergente y vuelva a colocar la tapa;
2. Para utilizar la máquina con detergente, debe asegurarse de que funcione con la presión mínima. Para ello, utilice la boquilla pulverizadora negra;
3. Pulse el gatillo de la pistola para limpiar.

Cuando haya terminado de utilizar la máquina con detergente, apriete el gatillo de la pistola hasta que salga agua completamente limpia. Esto garantiza la eliminación de todos los residuos de detergente.

INSTRUCCIONES DE MANTENIMIENTO

 Antes de realizar cualquier trabajo de mantenimiento o limpieza, coloque la máquina sobre una superficie plana, desconecte la alimentación eléctrica y libere la presión del agua.

Para garantizar una vida útil larga y sin problemas de su máquina, siga estas instrucciones:

- Lave las mangueras de agua y presión, las lanzas y otros accesorios antes de colocarlos;
- Limpie el polvo y la arena de los conectores;
- Limpie regularmente la boquilla pulverizadora.

Limpieza del filtro de entrada de agua

Limpie el filtro de partículas regularmente, una vez al mes o con mayor frecuencia según el uso.

1. Desatornille y retire el filtro de entrada de agua (1);
2. Retire el elemento filtrante y lávelo con agua corriente hasta que quede completamente limpio;
3. Introduzca el elemento filtrante en el filtro;
4. Enrosque el filtro en la entrada de agua.

Limpieza de las boquillas pulverizadoras de las lanzas

Una boquilla pulverizadora obstruida provoca una reducción significativa del caudal de agua, haciendo que la máquina funcione de forma intermitente. Cuando esto ocurra, realice las siguientes operaciones:

1. Apague la máquina con el interruptor encendido/apagado (3) y desenchufe el cable de alimentación;
2. Cierre el grifo de suministro de agua;
3. Apriete el gatillo de la pistola (12) para liberar la presión de la manguera;
4. Retire la lanza;
5. Introduzca una aguja en el orificio de la boquilla y muévala hacia adelante y hacia atrás hasta que se desatasque. Las impurezas deben salir por el extremo opuesto a la boquilla.

Cambio/sustitución del aceite de la bomba

La bomba se ha dimensionado para funcionar con el mismo aceite durante toda la vida útil de la máquina.

Sin embargo, si se produce una fuga, debe detener inmediatamente la máquina y ponerse en contacto con el servicio técnico para que la repare.

Limpieza y almacenamiento

Limpieza

Limpie la máquina después de cada uso. Un manejo cuidadoso protege la máquina y prolonga su vida útil.

Almacenamiento

La máquina debe ser almacenada en un lugar seco, especialmente en invierno, para evitar daños causados por las heladas.

1. Después de parar la máquina, saque toda el agua de la bomba, apriete el gatillo de la pistola (12) hasta que no salga agua por la boquilla;
2. Desmonte las mangueras de presión y de agua, la pistola y las lanzas;
3. Drene el agua de todos los accesorios y utilice un paño para limpiar el exterior de las mangueras y otros accesorios;
4. Limpie el filtro de partículas y la boquilla pulverizadora;
5. Coloque el tapón en la entrada de agua de la máquina;
6. Almacene la hidrolimpiadora en un lugar limpio y seco.

PROTECCIÓN DEL MEDIO AMBIENTE



El embalaje se compone de materiales reciclables, que puede eliminar a través de los puntos de reciclaje locales.



¡Nunca coloque ningún tipo de herramienta eléctrica en la basura doméstica!

Según la directiva europea aplicable, las herramientas eléctricas usadas deben recogerse por separado y reciclarse de forma respetuosa con el medio ambiente.

Puede obtener información acerca de la eliminación de la máquina utilizada a través de los responsables legales del reciclaje en su municipio.

ATENCIÓN AL CLIENTE

WhatsApp: +351 967 817 569

E-mail: support@vito-tools.com

CERTIFICADO DE GARANTÍA

La garantía de este producto está en conformidad con la ley vigente a partir de la fecha de compra. Por lo tanto, debe guardar el comprobante de compra durante ese período de tiempo. La garantía cubre cualquier defecto de fabricación, material o funcionamiento, así como los repuestos y el trabajo necesario para su reparación.

Se excluyen de la garantía el mal uso del producto, las reparaciones efectuadas por personas no autorizadas (ajenas al servicio de asistencia técnica de la marca VITO), así como los daños causados por el uso del producto.

PREGUNTAS FRECUENTES / RESOLUCIÓN DE PROBLEMAS

Pregunta/Problema — Causa	Solución
<p>La máquina no se enciende:</p> <ul style="list-style-type: none"> • El cable de alimentación no está conectado o hay un fallo eléctrico; • El cable prolongador es demasiado largo o el hilo demasiado fino; • La tensión de alimentación es demasiado baja; • El sistema está presurizado; • Se ha disparado la protección térmica; 	<ul style="list-style-type: none"> • Comprobar la clavija, la base de enchufe y el disyuntor del circuito de alimentación; • Retirar o sustituir el cable prolongador; • Conectar el cable de alimentación directamente a la base de enchufe; • Comprobar que la tensión de alimentación es adecuada; • Apretar el gatillo de la pistola; • Dejar enfriar la máquina y volver a encenderla;
<p>La máquina se enciende, pero no sale agua de la pistola:</p> <ul style="list-style-type: none"> • Grifo de la tubería de suministro de agua cerrado; • El filtro de partículas está obstruido; • La lanza o la boquilla pulverizadora están obstruidas; 	<ul style="list-style-type: none"> • Abrir el grifo de la tubería de suministro de agua; • Limpiar el filtro de partículas; • Limpiar la lanza y/o la boquilla pulverizadora;
<p>La máquina se detiene de repente:</p> <ul style="list-style-type: none"> • El cable de alimentación está enredado; • El cable prolongador está enrollado o los cables eléctricos son demasiado finos; • Se ha disparado la protección del circuito de alimentación; • Se ha disparado la protección térmica; 	<ul style="list-style-type: none"> • Desenrollar el cable de alimentación; • Retirar o sustituir el cable prolongador; • Comprobar el cable de alimentación, el cable prolongador, la clavija, la base de enchufe y el disyuntor del circuito de alimentación; • Dejar enfriar la máquina y volver a encenderla;
<p>La bomba genera una presión baja o irregular:</p> <ul style="list-style-type: none"> • Filtro de partículas obstruido; • La bomba aspira aire; • Lanza/boquilla pulverizadora dañada o de dimensión incorrecta; • La boquilla pulverizadora está obstruida; • Pistola dañada o desgastada; • Válvulas dañadas u obstruidas; • Juntas de la bomba desgastadas; • El suministro de agua es insuficiente; • Boquilla pulverizadora en posición de baja presión; 	<ul style="list-style-type: none"> • Limpiar el filtro de partículas; • Comprobar si hay filtraciones de aire en la bomba o en las tuberías de aspiración; Apertar los conectores; • Sustituir la lanza/boquilla pulverizadora; • Limpiar la boquilla pulverizadora; • Sustituir la pistola; • Ponerse en contacto con el servicio de asistencia técnica; • Ponerse en contacto con el servicio de asistencia técnica; • Aumentar la presión del agua; Comprobar que la manguera de suministro de agua no esté obstruida y/o cambiarla por una manguera más grande; • Girar el regulador en el sentido de las agujas del reloj;
<p>La máquina funciona por impulsos:</p> <ul style="list-style-type: none"> • Hay aire en la manguera o en la bomba; • Suministro de agua inadecuado; • Boquilla pulverizadora parcialmente obstruida; • Filtro de partículas bloqueado; • Manguera retorcida o doblada; 	<ul style="list-style-type: none"> • Apertar el gatillo hasta alcanzar la presión de servicio normal; • Comprobar que la manguera de suministro de agua no esté obstruida y/o cambiarla por una manguera más grande; • Limpiar la boquilla pulverizadora; • Limpiar el filtro de partículas; • Enderezar la manguera;

<p>La máquina echa humo:</p> <ul style="list-style-type: none">• Sobrecalentamiento, sobrecarga o motor dañado;	<ul style="list-style-type: none">• Apagar la máquina y ponerse en contacto con el servicio de asistencia técnica;
<p>Ruido excesivo:</p> <ul style="list-style-type: none">• La bomba aspira aire;• La entrada de agua está bloqueada;	<ul style="list-style-type: none">• Comprobar si hay filtraciones de aire en la bomba o en las tuberías de aspiración;• Comprobar el grifo y la manguera de suministro de agua, así como el filtro de partículas;
<p>No hay succión de detergente:</p> <ul style="list-style-type: none">• La boquilla pulverizadora no está ajustada a la presión mínima;• Inyector de la bomba obstruido;• El depósito, la tubería o el filtro de aspiración están obstruidos;	<ul style="list-style-type: none">• Colocar la boquilla pulverizadora en la posición de funcionamiento para presión mínima;• Ponerse en contacto con el servicio de asistencia técnica;• Limpiar el depósito, las tuberías y el filtro de aspiración;

TOOL DESCRIPTION AND PACKAGING CONTENT

HIGH-PRESSURE WASHER WITH HOSE REEL WR5 265BAR – VIML265WR5

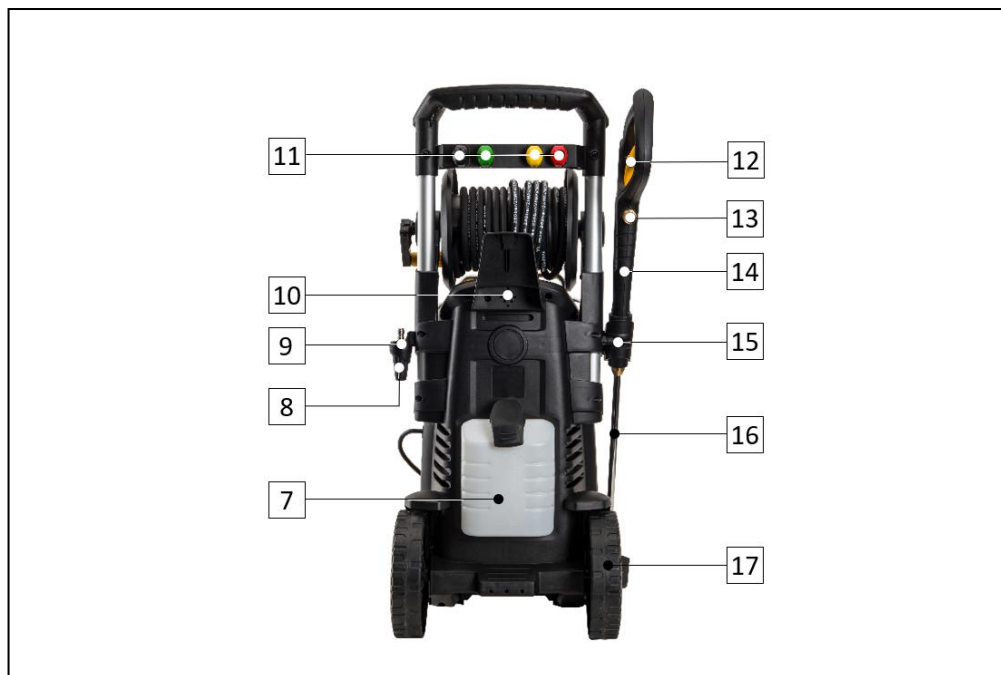

List of Components	
1	Water inlet filter
2	Lower bracket
3	ON/OFF switch
4	High-pressure hose
5	Transport handle
6	High-pressure hose reel hand crank
7	Detergent tank
8	Turbo/rotating nozzle
9	Turbo/rotating nozzle holder
10	Power cord holder + cleaning needle
11	Spray nozzles
12	Gun trigger
13	Connection thread for high-pressure hose (gun)
14	Gun
15	Holder for assembly (trigger gun + lance)
16	Lance
17	Wheel

Packaging Content	
1	High-pressure washer VIML265WR5
1	Gun
1	Lance
1	High-pressure hose
1	Holder for assembly (trigger gun + lance)
1	Power cord holder + cleaning needle
1	Turbo/rotating nozzle holder
2	Lower brackets
6	Spray nozzles
1	Adapter for accessories
1	Water inlet filter
1	Set of screws
1	Instruction manual

Technical Data	
Rated power [W]:	3000
Supply voltage [V]:	230V AC 50Hz
Motor type:	Induction
Maximum inlet water pressure [bar]:	7
Maximum pressure [bar]:	265
Operating pressure [bar]:	190
Maximum flow rate [L/min]:	8.5
Operating flow rate [L/min]:	8
Hose length [m]:	8
Operating temperature [°C]:	5 – 50
Power cord length [m]:	5
Sound power level (L_{WA}) [dB (A)]:	91
Sound pressure level (L_{pA}) [dB (A)]:	79
IP rating:	IPX5
Product weight [Kg]:	25,3
Product dimensions [mm]:	395 x 410 x 897

Symbols



Security alert or warning.



To reduce the risk of injury, the user must read the instruction manual.



Electric shock hazard.



Respect the safety distance.





Packaging made from recycled materials.



Separate collection and recycling of batteries and/or power tools.

GENERAL SAFETY AND USE INSTRUCTIONS

 **WARNING!** While operating power tools, several basic safety precautions must always be followed to reduce the risk of fire, electric shocks, and personal injuries.

 Always read and make sure you understand the instruction manual before you start operating this power tool. Keep this instruction manual for future reference.

General

These preventive measures are essential for your safety. Always use the power tool carefully, responsibly and bearing in mind that the user is responsible for any accidents caused to third parties or their property.

The power tool may only be used by people who have read the instruction manual and are familiar with its handling. Before using the power tool for the first time, the user must be instructed by the seller or another competent person on how to use it and must obtain appropriate and practical instructions.

This instruction manual is an integral part of the power tool and must always be provided.

Familiarise yourself with the control devices and the use of the power tool. In particular, the user must know how to quickly stop the power tool.

Do not use the power tool if you are not both physically and mentally well. Do not use the power tool if you are tired or under the influence of alcohol, drugs, or medication. If you suffer from any health problems, ask your doctor about the possibility of working with the power tool.

Never allow the power tool to be used by children, individuals with limited physical, sensory, or mental abilities, individuals with lack of experience and knowledge of the power tool, or others unfamiliar with the use instructions.

 The power tool may only be used as described in this instruction manual. Any other use that could be dangerous and cause injury to the user or damage to the power tool is not permitted.

Do not overload or misuse the power tool. Using this power tool for purposes other than the intended and the improper use of accessories may result in dangerous situations.

For safety reasons, any alteration to the power tool other than the assembly of accessories authorised by the manufacturer is prohibited. The warranty will be voided if you alter it in any way.

You can get more information on the authorised accessories from your official VITO dealer.

Electrical safety

Do not operate power tools in explosive environments, namely in the presence of flammable liquids, gases, or dust. Power tools create sparks that can ignite those liquids, gases, or dust.

 The power cord must be plugged into a 230V 50Hz socket with differential protection.

The differential switch associated with the supply circuit must be set to trip when there is a maximum fault current of 30 mA.

Protect sockets from humidity. If there is a danger of water splashing or flooding, install the sockets in a place that cannot be reached by the flood or install sockets with suitable protection.

Protect the power cord, plug, and socket from heat sources, oil, and sharp objects. If the power cord is damaged, it must be replaced by a qualified technician, you are not allowed to repair it.

Do not change the plug on the power cord, use a socket compatible with the power tool's plug. Do not use any kind of adapter.

The use of extension to plug in the power cord is not recommended. However, if you use an extension cord, you should take some precautions, such as:

- If you operate the high-pressure washer outdoors, use only extension cords suitable for outdoor use. The use of a suitable extension cord reduces the risk of electric shock;
- Only use extension cords with 3 wires, plugs, and sockets with earth contact;
- The cross-section of the extension cord must be proportional to the length and with characteristics equal to or greater than those of the tool's power cord (1.5 mm² → L < 25 m; 2.0 mm² → 25 < L < 50 m);
- Do not use damaged extension cords. Examine the extension cords before using them and replace them if necessary;
- Always unplug the extension cord before removing the plug from the power tool.

Before you start operating

Make sure the power tool is only used by people who are familiar with the instruction manual.

Before using the power tool, replace any defective parts as well as all other worn out and damaged parts.

Make sure all nuts and screws are properly tightened. Regular servicing is important to ensure the safety and performance of the power tool.

To ensure that you work safely with the power tool, before start-up it is necessary to check if:

- The entire power tool is assembled correctly;
- The safety devices are in perfect condition and function properly. Never use the power tool if the safety devices are missing, inhibited, damaged or worn out;
- The pressure hose, gun, and attachments are in perfect condition.

Make all adjustments and work necessary for the correct assembly of the power tool, if you have any questions or difficulties, contact your official dealer.

While operating



Keep third parties away from the power tool's area of operation. Never work while animals or people, especially children, are in the danger zone.

Use the power tool with particular care when working near slopes, ditches, and wells. Place the power tool on firm, level ground and at a sufficiently safe distance from these dangerous spots.

The control and safety devices installed on the power tool may not be removed or inhibited.

Start-up

Switch the power tool on carefully, following the operating instructions in this manual. Following these instructions when using the power tool reduces the risk of injury.

Do not cover the power tool during use nor use it in spaces without adequate ventilation. To avoid the overheating of the power tool, always keep the ventilation slots clean and unobstructed to allow air to circulate.

Do not use the power tool in the sun or for extended periods of time. Such conditions cause the operating temperature to rise, which leads to constant activation of the power tool's thermal protection.

Using the power tool with a supply voltage lower than the defined in the technical data or with extension cords that are too long can also activate the power tool's thermal protection.

Maintenance and cleaning

Before conducting any cleaning, adjustment, repair, or maintenance work on the power tool, you must:

- Place the power tool on a firm, flat surface;
- Unplug the power cord.

Check the power tool frequently, especially before storage (e.g. before the winter period), for any signs of wear and damage.

Replace worn out or damaged parts immediately, so that the power tool is always in a safe operating condition.

Cleaning:

The power tool should be thoroughly cleaned after each use.

Do not use aggressive cleaning products. These products may damage plastics and metals, compromising the safe operation of the power tool.

Maintenance:

Only maintenance work described in this instruction manual may be carried out; all other work must be conducted by an official dealer.

Keep all nuts and screws tight so the power tool is in a safe operating condition.

Keep warning and information stickers always clean and legible.

If any components or safety devices are removed for maintenance work, they must be repositioned immediately and correctly.

A double-insulated power tool does not need an earthing connection. Servicing this type of power tools requires extreme care and knowledge of the system and should only be performed by a qualified technician. The components of a double-insulated machine must be replaced with parts identical to the original.

Use only VITO-approved accessories or tools for this power tool or technically identical parts. Failure to do so may result in personal injuries or damages to the power tool. If in doubt or if you lack knowledge or resources, you should contact an official dealer.

Technical Assistance

The power tool should only be serviced by the brand's technical assistance service, or other qualified personnel, using only original spare parts.

ASSEMBLY INSTRUCTIONS

Assembling the gun + lance holder

1. Insert the holder (15) into the corresponding slot;
2. Insert and tighten the fixing screws.

Assembling the lower bracket

1. Insert the bracket (2) into the corresponding slot;
2. Insert and tighten the fixing screws.

Assembling the power cord holder

1. Fit the power cord holder (10) into the fixing position;
2. Insert and tighten the fixing screws.

Assembling the turbo/rotating nozzle holder

Fit the turbo/rotating nozzle holder (9) into the fixing position.

Assembling the high-pressure hose

1. Insert the other hose connection accessory into the connection thread on the gun (13). Tighten the clamping nut.

 Check the condition of the hose regularly and replace it if damaged. Do not attempt to repair the hose.

Connection to the water supply network

1. Connect the hose to the water supply tap;
2. Open the water supply tap to flush out any residue that may be inside the hose. Turn off the tap once clean water comes out;
3. Attach the quick connector to the other end of the hose;
4. Remove the cap on the water inlet;
5. Attach the water inlet filter (1) to the water inlet;
6. Fit the quick connector of the water hose onto the particle filter.

The power tool should preferably be supplied with water via a hose connected to the water supply tap.

A garden hose with a diameter of 1/2" and a minimum length of 5 metres is suitable.

If you intend to supply water from wells, tanks, or other types of water reservoirs, you should install an additional filter (check valve with stainless steel filter) in the suction to prevent sand or other types of debris from entering.

In either case, make sure that the inlet water pressure is less than 7 bar.

Assembling the spray nozzles

Connect the spray nozzle to the lance using the quick-connect system, which allows for quick and easy replacement.

1. Fit the spray nozzle onto the lance connector (16). Release the metal collar to lock the spray nozzle;
2. To release the spray nozzle, slide the metal collar backwards and the sprayer can be removed.

The pressure washer comes with 6 spray nozzles (8, 11) with different colours and spray effects.

Red spray nozzle (0°)

This spray nozzle provides a fine, precise, and extremely powerful jet. It covers a very small washing area. It should be used on surfaces capable of withstanding high pressures, such as metal and cement. Do not use on wood.

Yellow spray nozzle (15°)

This spray nozzle provides a 15° spray jet for intensive washing of small areas. It should be used on surfaces capable of withstanding high pressures.

Green spray nozzle (25°)

This spray nozzle provides a 25° spray jet for intensive washing of small areas. It should be used on surfaces capable of withstanding high pressures.

Grey spray nozzle (40°)

This spray nozzle provides a 40° spray pattern with a less powerful water jet, for cleaning tasks that do not require such high pressure. Covers a large washing area. It can be used for virtually all types of cleaning.

Low pressure spray nozzle (black)

This spray nozzle is used for applying shampoo and cleaning solutions. It has the least powerful jet.

Turbo/rotating nozzle

This spray nozzle provides an extremely powerful rotating jet. It should be used on surfaces capable of withstanding high pressures, such as metal and cement. Do not use on wood.



Before using the pressure washer to clean floors, test it first on a small area. Some floors are made from inferior materials, and high pressure can damage the surface. If necessary, adjust the pressure by changing the nozzles or reducing the motor speed.

Assembling the adapter for accessories



This machine is designed to be used with various accessories. You can get more information on the authorised accessories from your official VITO dealer.

The machine comes with an accessory adapter that allows any of the optional accessories to be attached to the gun.

1. Screw the thread of the accessory adapter into the gun (14);
2. Hold the accessory adapter and screw the lance/adapter clamping accessory clockwise.

OPERATING INSTRUCTIONS

When using the high-pressure washer, you should take certain precautions and operating procedures into account to avoid any accidents:

- During use, place the power tool in stable surfaces away from the cleaning area;
- Do not use the power cord or the pressure hose to move the power tool;
- Never operate the power tool by using repeated, fast press/release movements of the trigger. This could result in failure of components and put connections under pressure;
- Do not use the power tool empty (without water), as this will cause damage to the pump seals. Always turn on the tap water before starting the power tool;
- To prevent the accidental discharge of high-pressure water, the safety lock on the trigger must be switched on whenever the power tool is not being used;
- When the power tool is under pressure and the trigger is pressed, the release of pressure can cause the gun to kickback. Adopt a stable posture and hold the gun firmly with both hands to avoid any accidents;
- Do not use the power tool around other people unless they are wearing protective equipment;
- Never point the water jet towards people, animals, equipment, electrical installations, or the high-pressure washer itself;
- Never put your hand, fingers, or body in front of the spray nozzle. The jet can cause injuries;
- Keep the pressure and water hoses connected to the power tool and gun while the system is under pressure. Make sure the power tool is switched off and all pressure is released before disconnecting the hoses;
- Do not make any alterations to the power tool, connections, hoses, or other couplings;
- Do not use the high-pressure washer to pump fuels or other flammable liquids;
- Always wear safety goggles. Protective equipment such as a dust mask, safety shoes and ear protectors should be used whenever necessary;
- This power tool was designed to work with clean water and an operating temperature between +5°C and +50°C. The operating pressure of the inlet water must be less than 7 bar;
- Only use pressure hoses, fixings, and couplings in accordance with the power tool's technical data and the manufacturer's recommendations. These accessories are important for the safety of the high-pressure washer and the user;
- Do not use pressure that exceeds what is mentioned in some of the components (hoses, fittings, etc.) of the pressurised system. Make sure all accessories support the power tool's maximum limit;
- Tyres as well as their valves can be damaged by the high-pressure jet and cause subsequent bursting;
- It is not permitted to clean surfaces containing asbestos;
- Cleaning areas must have the necessary slopes and drainage to reduce the risk of falls;
- Before starting the high-pressure washer in cold weather, make sure that no ice has formed on any part of the power tool.

Machine start-up

 The power tool is equipped with an automatic START/STOP system based on the water pressure. The power tool's motor does not run continuously. It only works when the trigger of the gun is pressed. Every time you release the trigger, the power tool stops automatically.

1. Make sure the power tool is in a vertical position;
2. Open the water supply tap;
3. Remove the safety lock from the trigger to activate it;
4. Press the trigger of the gun (12) until all the air has escaped from the pump and water hose;
5. Plug in the power cord;
6. Set the ON/OFF switch (3) to the "ON" position;
7. Press the trigger of the gun to perform the task.

 Always turn on the water supply tap before switching on the machine. Working with the machine dry can cause severe damage.

Switching the machine off

1. Press the gun trigger (12);
2. Set the ON/OFF switch (3) to the "OFF" position;
3. Close the water supply tap;
4. Press the gun trigger (12) to release the water pressure;
5. Move the safety lock to lock the trigger;
6. Wind the high-pressure hose (4) onto the reel using the crank (6);
7. Disconnect the quick connector from the supply hose;
8. Roll up the water supply hose;
9. Unplug the power cord;
10. Roll up the power cord and place it in the holder.

 Never turn off the water supply tap before switching off the power tool.

Using the detergent

Using detergent can reduce cleaning time and increase the effectiveness when removing stubborn stains.

 Only use detergents suitable for pressure washers. Do not use any other type of detergent or chemical that could damage the pump or seals and affect the safety and operation of the power tool.

The use of thicker detergents, such as dishwashing liquid or car shampoos, can cause blockages in the spray nozzle.

Most car shampoos are a combination of shampoo and wax. These tend to be viscous. Viscosity increases at low temperatures.

When using detergents combined with wax or dishwashing liquid, dilute them with lukewarm water before use, according to the proportions indicated in the detergent's instructions.

To use the pressure washer with detergent, you must do the following:

1. Remove the cap from the tank, add detergent, and put the cap back on;
2. To use the machine with detergent, you must ensure that it is operating at minimum pressure. To do this, use the black spray nozzle;
3. Press the gun trigger to start cleaning.

When you have finished using the power tool with detergent, press the trigger of the spray gun until the water runs completely clear. This ensures that all residues of detergent are removed.

MAINTENANCE INSTRUCTIONS

 Before conducting any maintenance or cleaning work, place the power tool on a flat surface, switch off the power supply, and release the water pressure.

To ensure a long and trouble-free service life for your power tool, follow these instructions:

- Wash the water and pressure hoses, lances, and other accessories before assembling them;
- Clean dust and sand from the connectors;
- Clean the spray nozzle regularly.

Cleaning the water inlet filter

Clean the particle filter regularly, once a month or more frequently depending on usage.

1. Loosen and remove the water inlet filter (1);
2. Remove the filter element and clean it until it is completely clean;
3. Insert the filter element into the filter;
4. Insert the filter into the water inlet.

Assembling the spray nozzles

A clogged spray nozzle causes a significant reduction in water flow, causing the power tool to operate intermittently. When this happens, do the following steps:

1. Turn the power tool off with the ON/OFF switch (3) and unplug the power cord from the socket;
2. Close the water supply tap;
3. Press the trigger (12) to release the pressure from the hose;
4. Take out the lance;
5. Insert a needle into the hole in the spray nozzle and move it back and forth until it is unblocked. Impurities should exit from the end opposite the nozzle.

Pump oil change/replacement

The pump has been designed to operate with the same oil throughout the entire service life of the machine.

However, if there is a leak, you must stop the machine immediately and contact the technical assistance service to conduct the necessary repairs.

Cleaning and storage

Cleaning

The power tool must be thoroughly cleaned after each use. Careful handling protects the power tool and extends its service life.

Storage

The power tool should be stored in a dry place, especially in winter, to avoid frost damage.

1. After stopping the power tool, remove all the water from the pump, press the gun trigger (12) until no water comes out of the spray nozzle;
2. Dismantle the pressure and water hoses, gun, and lances;
3. Drain the water from all accessories and use a cloth to clean the outside of the hoses and remaining accessories;
4. Clean the particle filter and the spray nozzle;
5. Place the cap on the water inlet of the power tool;
6. Store the high-pressure washer in a clean, dry place.

ENVIRONMENTAL POLICY



The packaging is made up of recyclable materials, which you can dispose on local recycling points.



Never dispose of power tools with your household waste!

According to the applicable European directive, used electrical equipment must be collected separately and recycled in an environmentally friendly way.

You can get more information regarding the disposal of the power tool through the local entity in charge of recycling.

CUSTOMER SERVICE

WhatsApp: +351 967 817 569

E-mail: support@vito-tools.com

WARRANTY CERTIFICATE

The warranty for this product is in accordance with the law in force from the date of purchase. You should, therefore, keep your proof of purchase during this period. The warranty covers any manufacturing defect in material or operation, as well as the spare parts and work needed for its repairing.

Excluded from the warranty are the misuse of the product, any repairs conducted by unauthorised individuals (outside the technical assistance service of the brand VITO) as well as any damage caused by its use.

FREQUENTLY ASKED QUESTIONS/TROUBLESHOOTING

Question/Problem — Cause	Solution
<p>The power tool will not switch on:</p> <ul style="list-style-type: none"> • The power cord is not connected or there is an electrical fault; • The extension cord is too long or the cable too thin; • The supply voltage is too low; • The system is pressurised; • The thermal protection tripped; 	<ul style="list-style-type: none"> • Check the plug, socket, and circuit breaker of the power supply circuit; • Remove or replace the extension cord; Plug the power cord directly into the socket; • Make sure the supply voltage is adequate; • Press the gun trigger; • Allow the machine to cool down and switch it back on;
<p>The power tool switches on, but no water comes out of the gun:</p> <ul style="list-style-type: none"> • Water supply tap closed; • The particle filter is clogged; • The lance or spray nozzle is clogged; 	<ul style="list-style-type: none"> • Open the water supply tap; • Clean the particle filter; • Clean the lance and/or spray nozzle;
<p>The power tool stops abruptly:</p> <ul style="list-style-type: none"> • The power cord is tangled; • The extension cord is tangled, or the electric cables are too thin; • The power circuit protection tripped; • The thermal protection tripped; 	<ul style="list-style-type: none"> • Unroll the power cord; • Remove or replace the extension cord; • Check the power cord, extension cord, plug, socket, and circuit breaker of the power supply circuit; • Allow the machine to cool down and switch it back on;
<p>The pump produces low or irregular pressure:</p> <ul style="list-style-type: none"> • Clogged particle filter; • The pump is sucking in air; • Damaged or wrong sized lance/spray nozzle; • The spray nozzle is clogged; • Damaged or worn-out gun; • Damaged or clogged valves; • Worn out pump seals; • The water supply is insufficient; • Spray nozzle in low pressure position; 	<ul style="list-style-type: none"> • Clean the particle filter; • Check for air infiltration in the pump or suction pipework; Tighten the connectors; • Replace the lance/spray nozzle; • Clean the spray nozzle; • Replace the gun; • Contact the technical assistance service; • Contact the technical assistance service; • Increase the water pressure; Check the water supply hose for blockages and/or change to a longer hose; • Turn the regulator clockwise;
<p>The power tool does not run consistently:</p> <ul style="list-style-type: none"> • There is air in the hose or pump; • The water supply is insufficient; • The spray nozzle is partially clogged; • Particle filter blocked; • Twisted or bent hose; 	<ul style="list-style-type: none"> • Press the trigger until the regular operating pressure is reached; • Check the water supply hose for blockages and/or change to a longer hose; • Clean the spray nozzle; • Clean the particle filter; • Straighten the hose;
<p>Smoke coming out of the power tool:</p> <ul style="list-style-type: none"> • Overheating, overload, or damaged motor; 	<ul style="list-style-type: none"> • Turn off the power tool and contact the technical assistance service;

<p>Excessive noise:</p> <ul style="list-style-type: none">• The pump is sucking in air;• The water inlet is blocked;	<ul style="list-style-type: none">• Check for air infiltration in the pump or suction pipework;• Check the water supply tap and hose and the particle filter;
<p>There is no suction of detergent:</p> <ul style="list-style-type: none">• The spray nozzle is not set to the minimum pressure;• Clogged pump injector;• The tank, piping or suction filter are clogged;	<ul style="list-style-type: none">• Set the spray nozzle to the minimum pressure position;• Contact the technical assistance service;• Clean the tank, piping, and suction filter;

DESCRIPTION DE L'OUTIL ET CONTENU DE L'EMBALLAGE

NETTOYEUR HAUTE PRESSION AVEC DÉVIDOIR WR5 265BAR – VIML265WR5

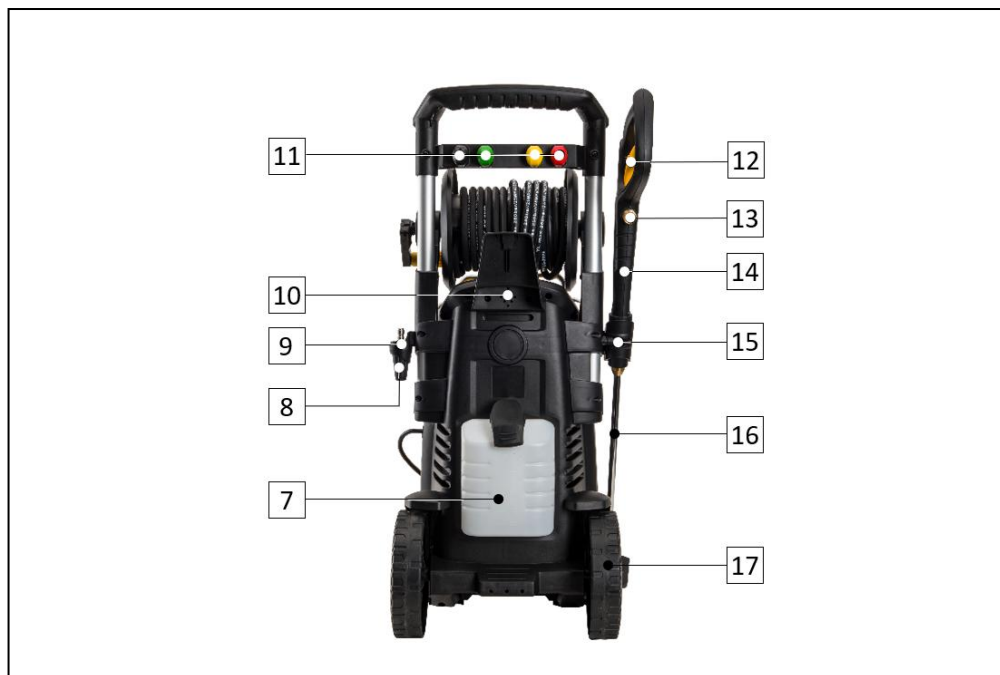

Liste de composants	
1	Filtre d'entrée d'eau
2	Support inférieur
3	Interrupteur marche/arrêt
4	Tuyau haute pression
5	Poignée de transport
6	Manivelle du dévidoir de tuyau haute pression
7	Réservoir de détergent
8	Buse turbo/rotative
9	Support pour buse turbo/rotative
10	Support pour câble d'alimentation + aiguille de nettoyage
11	Buses de pulvérisation
12	Gâchette du pistolet
13	Raccord fileté pour tuyau haute pression (pistolet)
14	Pistolet
15	Support pour l'ensemble (pistolet + lance)
16	Lance
17	Roue

Contenu de l'emballage	
1	Nettoyeur haute pression VIML265WR5
1	Pistolet
1	Lance
1	Tuyau haute pression
1	Support pour l'ensemble (pistolet + lance)
1	Support pour câble d'alimentation + aiguille de nettoyage
1	Support pour buse turbo/rotative
2	Support inférieur
6	Buses de pulvérisation
1	Adaptateur pour accessoires
1	Filtre d'entrée d'eau
1	Jeu de vis de fixation
1	Mode d'emploi

Données techniques	
Puissance nominale [W] :	3000
Tension d'alimentation :	230V AC 50Hz
Type de moteur :	Induction
Pression maximale d'entrée d'eau [bar] :	7
Pression maximale [bar] :	265
Pression de service :	190
Débit maximal [L/min] :	8,5
Débit de travail [L/min] :	8
Longueur du tuyau [m] :	8
Température de fonctionnement [°C] :	5 – 50
Longueur du cordon d'alimentation [m] :	5
Niveau de puissance acoustique (L _{WA}) [dB (A)] :	91
Niveau de pression acoustique (L _{pA}) [dB (A)] :	79
Indice de protection :	IPX5
Poids du produit [Kg] :	25,3
Dimensions du produit [mm] :	395 x 410 x 897

Symboles



Avertissements liés à la sécurité ou remarques importantes.



Pour éviter tout risque de dommage, l'utilisateur est prié de lire le mode d'emploi.



Risque d'électrocution.



Respectez la distance de sécurité.





Emballage fabriqué à partir de matériaux recyclés.



Collecte séparée des batteries et/ou des outils électriques.

INSTRUCTIONS GÉNÉRALES DE SÉCURITÉ ET D'UTILISATION

 **ATTENTION!** Lors de l'utilisation d'une machine électrique, certaines mesures de sécurité de base doivent être respectées, afin d'éviter tout risque d'incendie, d'électrocution et d'accidents personnels.

 Lisez toujours les consignes de sécurité, le mode d'emploi et les conseils d'entretien avant de commencer à utiliser votre machine. Veuillez à conserver ce mode d'emploi pour toute référence ultérieure.

Général

Ces mesures préventives sont indispensables pour votre sécurité, utilisez toujours la machine avec précaution, de manière responsable et en tenant compte du fait que l'utilisateur est responsable de tout accident causé à des tiers ou à leurs biens.

La machine ne doit être utilisée que par des individus qui ont lu le mode d'emploi et qui se sont familiarisés avec son maniement. Avant d'utiliser la machine pour la première fois, l'utilisateur doit être instruit par le vendeur ou une autre personne compétente sur la manière de l'utiliser et doit obtenir des instructions appropriées et pratiques.

Le mode d'emploi fait partie intégrante de la machine et doit toujours être fourni.

Familiarisez-vous avec les dispositifs de commande et l'utilisation de la machine. En particulier, l'utilisateur doit savoir comment arrêter rapidement la machine.

N'utilisez la machine que si vous vous trouvez en bonne condition physique et mentale. N'utilisez pas la machine lorsque vous êtes fatigué ou sous l'influence de l'alcool, de drogues ou de médicaments. Si vous souffrez d'un problème de santé, demandez l'avis à votre médecin avant d'utiliser cette machine.

Ne laissez jamais des enfants, des personnes aux capacités physiques, sensorielles ou mentales limitées, des personnes manquant d'expérience et de connaissance de la machine ou d'autres personnes qui ne se sont pas familiarisées avec les instructions utiliser la machine.

 La machine ne doit être utilisée que de la façon décrite dans ce mode d'emploi. Toute autre utilisation pouvant être dangereuse et pouvant causer des blessures à l'utilisateur ou endommager la machine n'est pas autorisée.

Ne surchargez pas la machine et utilisez l'outil approprié pour chaque type de travail. L'utilisation de la machine à d'autres fins que celles prévues et l'utilisation incorrecte des accessoires peuvent entraîner des situations dangereuses.

Pour des raisons de sécurité, toute modification de la machine autre que le montage des accessoires autorisés par le fabricant est interdit. Toute modification effectuée annulera le droit à la garantie.

Vous pouvez obtenir des informations sur les accessoires autorisés auprès de votre distributeur officiel VITO.

Sécurité électrique

N'utilisez pas des outils électriques dans des environnements explosifs, par exemple en présence de liquides, gaz ou poussières inflammables. Les outils électriques créent des étincelles qui peuvent enflammer les liquides, les gaz ou la poussière.

 Le câble d'alimentation de la machine doit être branché sur une prise 230V 50Hz avec protection différentielle.

L'interrupteur différentiel associé au circuit d'alimentation doit être réglé pour se déclencher lorsqu'il y a un courant de défaut maximum de 30 mA.

Protégez les prises de l'humidité. En cas de risque de projection d'eau ou d'inondation, installez les prises dans un endroit qui ne peut être atteint par l'inondation ou installez des prises avec une protection appropriée.

Protégez le câble d'alimentation, la fiche et la prise de courant des sources de chaleur, de l'huile et des objets tranchants. Si le câble d'alimentation est endommagé, il doit être remplacé par un technicien qualifié, sa réparation n'est pas autorisée.

Ne modifiez pas la fiche du câble d'alimentation, utilisez une prise compatible avec la fiche de la machine. N'utilisez aucun type d'adaptateur.

L'utilisation de rallonges électriques, pour brancher le câble d'alimentation, n'est pas recommandée. Toutefois, si vous utilisez une rallonge électrique, vous devez prendre certaines précautions, telles que :

- Si vous utilisez le nettoyeur haute pression à l'extérieur, utilisez uniquement des rallonges adaptées à une utilisation en extérieur. L'utilisation d'une rallonge appropriée réduit le risque d'électrocution ;
- Utilisez uniquement des rallonges à 3 fils, des fiches et des prises avec mise à la terre ;
- La section des câbles de la rallonge doit être proportionnelle à la longueur et avoir des caractéristiques égales ou supérieures à celles du câble d'alimentation de la machine (1,5 mm² → L < 25 m ; 2,0 mm² → 25 < L < 50 m) ;
- N'utilisez pas de rallonges endommagées. Vérifiez la condition des rallonges électriques avant de les utiliser et remplacez-les si nécessaire ;
- Débranchez toujours la rallonge avant de retirer la fiche de la machine.

Avant de commencer à travailler

Veillez à ce que la machine ne soit utilisée que par des personnes familiarisées avec le mode d'emploi.

Avant d'utiliser la machine, remplacez les pièces défectueuses et toutes les autres pièces usées ou endommagées.

Vérifiez si tous les écrous et boulons sont correctement serrés. Un entretien régulier est important pour garantir la sécurité et les performances de la machine.

Pour travailler en toute sécurité avec la machine, vous devez avant de la mettre en marche, vérifier si :

- L'ensemble de la machine est assemblé correctement ;
- Les dispositifs de sécurité sont en parfait état et fonctionnent correctement. N'utilisez jamais la machine si les dispositifs de sécurité sont manquants, endommagés ou usés ;
- Le tuyau haute pression, le pistolet et les raccords sont en parfait état.

Réalisez tous les réglages et les travaux nécessaires au montage correct de la machine, si vous avez des questions ou des difficultés, contactez votre distributeur officiel.

Au cours du travail



Tenez les tiers le plus loin possible de la zone d'utilisation de la machine. Ne travaillez jamais lorsque des animaux ou des personnes, en particulier des enfants, se trouvent dans la zone de danger.

Utilisez la machine avec une prudence particulière lorsque vous travaillez à proximité de pentes, de fossés et de puits. Placez la machine sur une surface ferme et plane et à une distance suffisamment sûre de ces points de danger.

Les dispositifs de commande et de sécurité montés sur la machine ne doivent pas être enlevés ou bloqués.

Mise en marche

Mettez la machine en marche avec précaution, en suivant les consignes du mode d'emploi. L'utilisation de la machine conformément à ces instructions réduit le risque de blessure.

Ne couvrez pas la machine pendant son utilisation et ne l'utilisez pas dans des pièces sans ventilation adéquate. Pour éviter tout risque de surchauffe de la machine, veillez à ce que les ouïes d'aération soient toujours propres et dégagées afin de permettre à l'air de circuler.

N'utilisez pas la machine au soleil ou pendant de longues périodes. Ces conditions entraînent une augmentation de la température de fonctionnement, ce qui conduit à une activation constante de la protection thermique de la machine.

L'utilisation de la machine avec une tension d'alimentation inférieure à celle définie dans les données techniques ou avec des rallonges trop longues peut également entraîner l'activation de la protection thermique de la machine.

Entretien et nettoyage

Avant de procéder aux travaux de nettoyage, de réglage, de réparation et d'entretien de la machine, vous devez :

- Placer la machine sur une surface plane et solide ;
- Débrancher le câble d'alimentation.

Examinez fréquemment la machine, en particulier avant de la ranger (par exemple avant la période hivernale), pour vérifier qu'elle n'est pas usée ou endommagée.

Remplacez immédiatement les pièces usées ou endommagées afin que la machine soit toujours opérationnelle et en bon état de fonctionnement.

Nettoyage :

La machine doit être soigneusement nettoyée après utilisation.

N'utilisez pas de produits de nettoyage agressifs. Ces produits peuvent endommager les plastiques et les métaux et compromettre la sécurité lors de l'utilisation de votre machine.

Entretien :

Seuls les travaux d'entretien décrits dans le présent mode d'emploi peuvent être effectués, tous les autres travaux doivent être effectués par un distributeur officiel.

Maintenez tous les écrous et boulons bien serrés afin que la machine puisse fonctionner en toute sécurité.

Gardez toujours les autocollants d'alerte et d'avertissement propres et lisibles.

Si vous retirez des composants ou des dispositifs de sécurité pour effectuer des travaux d'entretien, ils doivent être immédiatement remis en place correctement.

Une machine à double isolation n'a pas besoin de mise à la terre. L'entretien de ce type de machine nécessite une extrême prudence et une bonne connaissance du système, et ne doit être effectué que par un technicien qualifié. Le remplacement des composants d'une machine à double isolation doit être effectué avec des pièces identiques aux pièces d'origine.

N'utilisez que des outils ou accessoires autorisés par la marque VITO pour cette machine ou des pièces techniquement identiques. Sinon, vous risquez de vous blesser ou d'endommager la machine. En cas de doute ou si vous n'avez pas les connaissances et les moyens nécessaires, vous devez contacter un distributeur officiel.

Assistance Technique

La machine ne doit être réparée que par le service d'assistance technique de la marque ou par du personnel qualifié, en utilisant uniquement des pièces de rechange d'origine.

INSTRUCTIONS DE MONTAGE

Montage du support pour l'ensemble (pistolet + lance)

1. Insérez la fixation du support (15) dans la rainure correspondante ;
2. Insérez et serrez les vis de fixation.

Montage du support inférieur

1. Insérez la fixation du support (2) dans la rainure correspondante ;
2. Insérez et serrez les vis de fixation.

Montage du support du câble d'alimentation

1. Insérez le support du câble d'alimentation (10) dans la position de fixation ;
2. Insérez et serrez les vis de fixation.

Montage du support de la buse turbo/rotative

Insérez le support de la buse turbo/rotative (9) dans la position de fixation.

Montage du tuyau haute pression

1. Insérez l'autre raccord de tuyau dans le filetage du pistolet (13). Serrez l'écrou de serrage.

 Vérifiez régulièrement l'état du tuyau et remplacez-le s'il est endommagé. N'essayez pas de réparer le tuyau.

Raccordement au réseau de distribution d'eau

1. Branchez le tuyau sur le robinet de distribution d'eau ;
2. Ouvrez le robinet distribution d'eau pour éliminer les résidus qui pourraient se trouver à l'intérieur du tuyau. Lorsque de l'eau propre sort, fermez le robinet ;
3. Fixez le raccord rapide à l'autre extrémité du tuyau ;
4. Retirez le bouchon de l'entrée d'eau ;

5. Insérez le filtre d'entrée d'eau (1) sur l'entrée d'eau ;
6. Fixez le raccord rapide du tuyau d'eau sur le filtre à particules.

La machine doit de préférence être approvisionnée en eau à l'aide d'un tuyau raccordé au robinet du réseau de distribution d'eau.

Il convient d'utiliser un tuyau de jardin d'un diamètre de 1/2" et d'une longueur minimale de 5 mètres.

Si vous avez l'intention de fournir de l'eau à partir de puits, de réservoirs ou d'autres types de réservoirs d'eau, vous devez installer un filtre supplémentaire (clapet anti-retour avec filtre en acier inoxydable) dans l'aspiration pour empêcher le sable ou d'autres types de débris d'y pénétrer.

Dans les deux cas, assurez-vous que la pression d'entrée de l'eau est inférieure à 7 bar.

Montage des buses de pulvérisation

Connectez la buse de pulvérisation à la lance à l'aide du système de raccord rapide, qui permet un changement rapide et facile.

1. Insérez la buse de pulvérisation dans le connecteur de la lance (16). Détachez le collier métallique pour bloquer la buse de pulvérisation ;
2. Pour libérer la buse de pulvérisation, faites glisser le collier métallique vers l'arrière, l'arroseur peut alors être retiré.

Le nettoyeur haute pression est livré avec 6 buses de pulvérisation (8, 11) de couleurs et d'effets de pulvérisation différents.

Buse de pulvérisation (0°) rouge

Cette buse fournit un jet fin et précis, extrêmement puissant. Couvre une très petite surface de lavage. Elle doit être utilisée sur des surfaces capables de supporter des pressions élevées, telles que le métal et le ciment. N'utiliser pas sur le bois.

Buse de pulvérisation (15°) jaune

Cette buse fournit un jet pulvérisé à 15° pour un lavage intensif de petites surfaces. Elle doit être utilisée sur des surfaces capables de supporter des pressions élevées.

Buse de pulvérisation (25°) verte

Cette buse fournit un jet pulvérisé à 25° pour un lavage intensif de petites surfaces. Elle doit être utilisée sur des surfaces capables de supporter des pressions élevées.

Buse de pulvérisation (40°) grise

Cette buse offre un angle de pulvérisation de 40° avec un jet d'eau moins puissant, pour les nettoyages qui ne nécessitent pas de pression élevée. Couvre une grande surface de lavage. Elle peut être utilisée pour pratiquement tous les types de nettoyage.

Buse de baisse pression (noire)

Cette buse est utilisée pour l'application de shampoings et de solutions nettoyantes. Elle a un jet moins puissant.

Buse turbo/rotative

Cette buse fournit un jet rotatif et extrêmement puissant. Elle doit être utilisée sur des surfaces capables de supporter des pressions élevées, telles que le métal et le ciment. N'utiliser pas sur le bois.

 Avant d'utiliser la machine pour nettoyer les sols, testez-la d'abord sur une petite surface. Certains revêtements de sol sont fabriqués avec des matériaux de qualité inférieure et une pression élevée peut endommager leur surface. Si nécessaire, réglez la pression en changeant les buses ou en réduisant la vitesse du moteur.

Montage de l'adaptateur pour accessoires

 Cette machine est conçue pour être utilisée avec divers accessoires. Vous pouvez obtenir des informations sur tous les accessoires en option auprès de votre distributeur officiel VITO.

La machine est fournie avec un adaptateur pour accessoires qui permet de fixer n'importe quel accessoire en option sur le pistolet.

1. Vissez le filetage de l'adaptateur pour accessoires dans le pistolet (14) ;
2. Tenez l'adaptateur pour accessoires et vissez l'accessoire de serrage de la lance/adaptateur pour accessoires dans le sens des aiguilles d'une montre.

INSTRUCTIONS DE FONCTIONNEMENT

Lors de l'utilisation du nettoyeur haute pression, il convient de prendre certaines précautions et de respecter certaines procédures d'utilisation afin d'éviter les accidents :

- Pendant l'utilisation, placez la machine dans une position stable, à l'écart de la zone de nettoyage ;
- N'utilisez pas le câble d'alimentation ou le tuyau haute pression pour déplacer la machine ;
- N'utilisez jamais la machine en effectuant des mouvements répétés et rapides de pression et de relâchement de la gâchette. Cela pourrait entraîner une défaillance des composants et des raccords sous pression ;
- Ne faites pas fonctionner la machine à vide (sans eau), car cela endommagerait les joints de la pompe. Ouvrez toujours l'eau avant de démarrer la machine ;
- Pour éviter tout déversement accidentel d'eau à haute pression, le verrou de sécurité de la gâchette doit être enclenché chaque fois que la machine n'est pas utilisée ;

- Lorsque la machine est sous pression et que l'on appuie sur la gâchette, le relâchement de la pression peut provoquer un rebond du pistolet. Adoptez une position stable et tenez fermement le pistolet à deux mains pour éviter les accidents ;
- N'utilisez pas la machine en présence d'autres personnes, si elles ne portent pas d'équipement de protection ;
- Ne dirigez jamais le jet d'eau vers des personnes, des animaux, des équipements, des installations électriques ou vers le nettoyeur haute pression lui-même ;
- Ne mettez jamais votre main, vos doigts ou votre corps devant la buse de pulvérisation. Le jet peut provoquer des blessures ;
- Maintenez les tuyaux de pression et d'eau connectés à la machine et au pistolet pendant que le système est sous pression. Assurez-vous que la machine est arrêtée et que toute la pression est relâchée avant de débrancher les tuyaux ;
- Ne faites aucune modification sur la machine, les connexions, les tuyaux ou autres raccords ;
- N'utilisez pas le nettoyeur haute pression pour pomper des carburants ou d'autres liquides inflammables ;
- Portez toujours des lunettes de protection. L'utilisation d'équipements de protection tels qu'un masque anti-poussière, des chaussures de sécurité et des protecteurs auditifs est indispensable ;
- Cette machine est conçue pour fonctionner avec de l'eau limpide et une température de fonctionnement comprise entre +5°C et +50°C. La pression de service de l'eau d'entrée doit être inférieure à 7 bar ;
- N'utilisez que des tuyaux haute pression, des fixations et des raccords conformes aux données techniques de la machine et aux recommandations du fabricant. Ces accessoires sont importants pour la sécurité du nettoyeur haute pression et de l'utilisateur ;
- N'utilisez pas une pression supérieure à celle mentionnée dans certains des composants (tuyaux, raccords, etc.) du système sous pression. Assurez-vous que tous les accessoires supportent la limite maximale de la machine ;
- Les pneus et les valves des pneus peuvent être endommagés par le jet à haute pression et provoquer un éclatement ultérieur ;
- Il est interdit de nettoyer les surfaces contenant de l'amiante ;
- Les zones de nettoyage doivent présenter les pentes et le drainage nécessaires pour réduire le risque de chute ;
- Avant de démarrer le nettoyeur haute pression dans des conditions climatiques froides, assurez-vous qu'aucune glace ne s'est formée sur les composants de la machine.

Démarrage de la machine

 La machine est équipée d'un système START/STOP automatique basé sur la pression de l'eau. Le moteur de la machine ne fonctionne pas en continu. Il ne fonctionne que lorsque l'on appuie sur la gâchette du pistolet. Chaque fois que vous relâchez la gâchette, la machine s'arrête automatiquement.

1. Vérifiez si la machine est en position verticale ;
2. Ouvrez le robinet distribution d'eau ;
3. Retirez le verrouillage de sécurité de la gâchette pour permettre l'actionnement ;
4. Appuyez sur la gâchette du pistolet (12) jusqu'à ce que tout l'air se soit échappé de la pompe et du tuyau d'eau ;
5. Branchez le câble d'alimentation ;
6. Mettez l'interrupteur marche/arrêt (3) sur la position « ON » ;
7. Appuyez sur la gâchette du pistolet pour effectuer le travail.

 Ouvrez toujours le robinet de distribution d'eau avant de mettre la machine en marche. Travailler avec la machine à sec peut causer des dommages graves.

Arrêt de la machine

1. Relâchez la gâchette du pistolet (12) ;
2. Mettez l'interrupteur marche/arrêt (3) sur la position « OFF » ;
3. Fermez le robinet distribution d'eau ;
4. Appuyez sur la gâchette du pistolet (12) pour relâcher la pression de l'eau ;
5. Déplacez le verrou de sécurité pour bloquer la gâchette ;
6. Enroulez le tuyau haute pression (4) sur l'enrouleur à l'aide de la manivelle (6) ;
7. Débranchez le raccord rapide du tuyau d'alimentation ;
8. Enroulez le tuyau d'alimentation en eau ;
9. Débranchez le câble d'alimentation ;
10. Enroulez le câble d'alimentation et placez-le dans le support.

 Ne fermez jamais le robinet de distribution d'eau avant d'avoir éteint la machine.

Utilisation du détergent

L'utilisation d'un détergent peut réduire le temps de nettoyage et augmenter l'efficacité de l'élimination des taches tenaces.

 N'utilisez que des détergents adaptés aux nettoyeurs haute pression. N'utilisez aucun autre type de détergent ou de produit chimique qui pourrait endommager la pompe ou les joints et affecter la sécurité et le fonctionnement de la machine.

L'utilisation de détergents plus épais, tels que les liquides vaisselle ou les shampooings pour voitures, peut entraîner l'obstruction de la buse de pulvérisation.

La plupart des shampooings pour voitures sont une combinaison de shampooing et de cire. Ils ont tendance à être visqueux. La viscosité augmente à basse température.

Lors de l'utilisation de détergents combinés avec de la cire ou du liquide vaisselle, il convient de les diluer dans de l'eau tiède avant utilisation, selon les proportions indiquées dans le mode d'emploi du détergent.

Pour utiliser le nettoyeur haute pression avec du détergent, vous devez effectuer les opérations suivantes :

1. Retirez le couvercle du réservoir, ajoutez du détergent et remettez le couvercle en place ;
2. Pour utiliser la machine avec un détergent, vous devez vous assurer qu'elle fonctionne à la pression minimale. Pour cela, utilisez la buse de pulvérisation noire ;
3. Appuyez sur la gâchette du pistolet pour nettoyer.

Lorsque vous avez fini d'utiliser la machine avec du détergent, appuyez sur la gâchette du pistolet jusqu'à ce que de l'eau complètement limpide en sorte. Cela permet d'éliminer tous les résidus de détergent.

INSTRUCTIONS D'ENTRETIEN

 Avant toute opération d'entretien ou de nettoyage, placez la machine sur une surface plane, coupez l'alimentation électrique et libérez la pression de l'eau.

Pour garantir une longue durée de vie utile à votre machine, suivez ces instructions :

- Nettoyez les tuyaux d'eau et de pression, les buses et les autres accessoires avant de les monter ;
- Enlevez la poussière et le sable des raccords ;
- Nettoyez régulièrement la buse de pulvérisation.

Nettoyage du filtre d'entrée d'eau

Nettoyez régulièrement le filtre à particules, une fois par mois ou plus souvent selon l'utilisation.

1. Dévissez et retirez le filtre d'entrée d'eau (1) ;
2. Retirez l'élément filtrant et nettoyez-le jusqu'à ce qu'il soit parfaitement propre ;
3. Insérez l'élément filtrant dans le filtre ;
4. Insérez le filtre dans l'entrée d'eau.

Montage des buses de pulvérisation

Une buse de pulvérisation bouchée entraîne une réduction significative du débit d'eau, ce qui provoque un fonctionnement intermittent de la machine. Dans ce cas, effectuez les opérations suivantes :

1. Éteignez la machine à l'aide de l'interrupteur marche/arrêt (3) et débranchez le câble d'alimentation de la prise de courant ;
2. Fermez le robinet de distribution d'eau ;
3. Appuyez sur la gâchette du pistolet (12) pour libérer la pression du tuyau ;
4. Retirez la lance ;
5. Insérez une aiguille dans le trou de la buse de pulvérisation et bougez-la d'avant en arrière jusqu'à ce que la buse soit débouchée. Les impuretés doivent sortir par l'extrémité opposée à la buse.

Changement/remplacement de l'huile de la pompe

La pompe a été dimensionnée pour fonctionner avec la même huile pendant toute la durée de vie de la machine.

Toutefois, en cas de fuite, vous devez immédiatement arrêter la machine et contacter le service technique pour effectuer la réparation.

Nettoyage et stockage

Nettoyage

Nettoyez soigneusement la machine après chaque utilisation. Une manipulation soignée protège la machine et prolonge sa durée de vie utile.

Stockage

La machine doit être stockée dans un endroit sec, surtout en hiver, afin d'éviter les dommages causés par le gel.

1. Après avoir arrêté la machine, videz l'eau de la pompe, appuyez sur la gâchette du pistolet (12) jusqu'à ce qu'il n'y ait plus d'eau qui sorte de la buse de pulvérisation ;
2. Démontez les tuyaux de pression et d'eau, le pistolet et les lances ;
3. Videz l'eau de tous les accessoires et utilisez un chiffon pour nettoyer l'extérieur des tuyaux et des autres accessoires ;
4. Nettoyez le filtre à particules et la buse de pulvérisation ;
5. Placez le bouchon sur l'entrée d'eau de la machine ;
6. Rangez le nettoyeur haute pression dans un endroit propre et sec.

PROTECTION DE L'ENVIRONNEMENT



L'emballage a été fabriqué à partir de matières recyclables. Vous pouvez le jeter dans un point de collecte locale.



Ne jetez jamais les appareils électriques avec les ordures ménagères !

Conformément à la directive européenne applicable, les outils électriques usagés doivent être envoyés dans des installations de collecte séparées destinées à la valorisation et au recyclage.

Vous pouvez obtenir des informations sur l'élimination de l'outil électrique usagé auprès des autorités locales chargées du recyclage.

SERVICE CLIENT

WhatsApp : +351 967 817 569

Courriel : support@vito-tools.com

CERTIFICAT DE GARANTIE

La garantie de ce produit est conforme à la loi en vigueur à partir de la date d'achat. Vous devrez, pourtant, garder la preuve d'achat pendant cette période. La garantie englobe n'importe quel défaut de fabrication, du matériau ou de fonctionnement, ainsi que les pièces de rechange et les travaux nécessaires à sa réparation.

Sont exclus de la garantie toute mauvaise utilisation du produit, toute réparation effectuée par des personnes non autorisées (en dehors du service d'assistance technique de la marque VITO), ainsi que tout dommage causé pendant l'utilisation.

FOIRE AUX QUESTIONS / DÉPANNAGE

Question/Problème — Cause	Solution
<p>La machine ne s'allume pas :</p> <ul style="list-style-type: none"> • Le câble d'alimentation n'est pas connecté ou il y a un défaut électrique ; • La rallonge électrique est trop longue ou le câble est trop fin ; • La tension d'alimentation est trop faible ; • Le système est pressurisé ; • La protection thermique s'est déclenchée ; 	<ul style="list-style-type: none"> • Vérifier la fiche, la prise et le disjoncteur du circuit d'alimentation électrique ; • Retirer ou remplacer la rallonge ; • Brancher le câble d'alimentation directement dans la prise ; • Vérifier si la tension d'alimentation est appropriée ; • Appuyer sur la gâchette du pistolet ; • Laisser refroidir la machine et la remettre en marche ;
<p>La machine est allumée, mais l'eau ne sort pas du pistolet :</p> <ul style="list-style-type: none"> • Robinet de distribution d'eau fermé ; • Le filtre à particules est bouché ; • La lance ou la buse de pulvérisation est bouchée ; 	<ul style="list-style-type: none"> • Ouvrir le robinet du tuyau de distribution d'eau ; • Nettoyer le filtre à particules ; • Nettoyer la lance et/ou la buse de pulvérisation ;
<p>La machine s'arrête soudainement :</p> <ul style="list-style-type: none"> • Le câble d'alimentation est embrouillé ; • La rallonge est enroulée ou les câbles d'alimentation sont trop fins ; • La protection du circuit d'alimentation s'est déclenchée ; • La protection thermique s'est déclenchée ; 	<ul style="list-style-type: none"> • Dérouler le câble d'alimentation ; • Retirer ou remplacer la rallonge ; • Vérifier le câble d'alimentation, la rallonge, la fiche, la prise et le disjoncteur du circuit d'alimentation ; • Laisser refroidir la machine et la remettre en marche ;
<p>La pompe produit une pression faible ou irrégulière :</p> <ul style="list-style-type: none"> • Filtre à particules bouché ; • La pompe aspire de l'air ; • Lance/buse de pulvérisation endommagée ou mal dimensionnée ; • La buse de pulvérisation est obstruée ; • Pistolet endommagé ou usé ; • Soupapes endommagées ou bloquées ; • Joints de la pompe usés ; • L'approvisionnement en eau est insuffisant ; • Buse de pulvérisation en position basse pression ; 	<ul style="list-style-type: none"> • Nettoyer le filtre à particules ; • Vérifier qu'il n'y a pas des infiltrations d'air dans la pompe ou dans la tuyauterie d'aspiration ; Serrer les raccords ; • Remplacer la lance/buse de pulvérisation ; • Nettoyer la buse de pulvérisation ; • Remplacer le pistolet ; • Contacter le service d'assistance technique ; • Contacter le service d'assistance technique ; • Augmenter la pression de l'eau ; • Vérifier si le tuyau de distribution d'eau n'est pas obstrué et/ou le remplacer par un tuyau plus large ; • Tourner le régulateur dans le sens des aiguilles d'une montre ;
<p>La machine fonctionne avec des interruptions :</p> <ul style="list-style-type: none"> • Il y a de l'air dans le tuyau ou la pompe ; • L'approvisionnement en eau est inadéquat ; • La buse de pulvérisation est partiellement obstruée ; • Filtre à particules bloqué ; • Le tuyau est tordu ou plié ; 	<ul style="list-style-type: none"> • Appuyer sur la gâchette jusqu'à ce que la pression de service normale soit atteinte ; • Vérifier si le tuyau de distribution d'eau n'est pas obstrué et/ou le remplacer par un tuyau plus large ; • Nettoyer la buse de pulvérisation ; • Nettoyer le filtre à particules ; • Redresser le tuyau ;

<p>La machine dégage de la fumée :</p> <ul style="list-style-type: none">• Surchauffe, surcharge ou moteur endommagé ;	<ul style="list-style-type: none">• Éteindre la machine et contacter le service d'assistance technique ;
<p>Bruit excessif :</p> <ul style="list-style-type: none">• La pompe aspire de l'air ;• L'entrée d'eau est bloquée ;	<ul style="list-style-type: none">• Vérifier qu'il n'y a pas des infiltrations d'air dans la pompe ou dans la tuyauterie d'aspiration ;• Vérifier le robinet et le tuyau d'alimentation en eau ainsi que le filtre à particules ;
<p>Il n'y a pas d'aspiration du détergent :</p> <ul style="list-style-type: none">• La buse de pulvérisation n'est pas réglée sur la pression minimale ;• Injecteur de pompe bouché ;• Le réservoir, la tuyauterie ou le filtre d'aspiration sont bouchés ;	<ul style="list-style-type: none">• Placez la buse de pulvérisation en position de fonctionnement pour une pression minimale ;• Contacter le service d'assistance technique ;• Nettoyer le réservoir, la tuyauterie et le filtre d'aspiration ;



DECLARAÇÃO UE DE CONFORMIDADE

CENTRAL LOBÃO S.A.

RUA DA GÂNDARA, 664

4520-606 S. JOÃO DE VER VFR

PT: Declara para os devidos efeitos que o artigo a seguir descrito:

ES: Declara para todos los efectos que el artículo siguiente:

EN: Declares for all due effects the product described below:

FR: Déclare que l'article décrit ci-dessous :

DE: Erklärt hiermit, dass das folgende Produkt:

<p>PT: LAVADORA ALTA PRESSAO COM ENROLADOR WR5 265B ES: HIDROLIMPIADORA DE ALTA PRESIÓN CON ENROLLADOR WR5 265B EN: HIGH-PRESSURE WASHER WITH HOSE REEL WR5 265B FR: NETTOYEUR HAUTE PRESSION AVEC DÉVIDOIR WR5 265B DE: HOCHDRUCK-WASCHMASCHINE MIT AUFROLLER WR5 265B</p>	<p>VIML265WR5</p>
---	-------------------

PT: Está de acordo com as seguintes normas ou documentos normativos (1) e conforme as diretivas (2):

ES: Cumple las siguientes normas o documentos normativos (1) y según las determinaciones de las directivas (2):

EN: Complies with the following standards or normative documents (1) and as defined by (2):

FR: Est conforme aux normes ou documents normatifs (1) suivants et selon les dispositions des directives (2) :

DE: Den folgenden Normen oder normativen Dokumenten (1) entspricht, in Übereinstimmung mit den Richtlinien (2):

(1) "EN 60335-1:2012+A11:2014+A13:2017+A1:2019+A14:2019+A2:2019+A15:2021+A16:2023, EN 60335-2-79:2012, EN 62233:2008, EN IEC 55014-1:2021, EN IEC 55014-2:2021, EN IEC 61000-3-2:2019+A1:2021, EN IEC 61000-3-11:2019"

(2) "2006/42/EC, 2014/30/EU"

Nível de potência sonora medido: LWA: 88 dB(A)

Nível de potência sonora garantido: LWA: 91 dB(A)

S. João de Ver, 10/12/2025

Processo técnico compilado por; Proceso técnico compilado por; Technical file compiled by; Dossier technique complié par; Technische Dokumentation erstellt von: Hugo Santos

Central Lobão S.A.
 O Técnico Responsável
 Hugo Santos



TOOLS FOR THE BRAVE

vito-tools.com



Points de collecte sur www.quefairede mesdechets.fr
Privilégiez la réparation ou le don de votre appareil !



Raccolta differenziata



RUA DA GÂNDARA, 664
4520-606 S. JOÃO DE VER
STA. MARIA DA FEIRA - PORTUGAL

VIML265WR5_REV00_DEZ25