

VITO

AGRO



VIRK53

PT ROÇADORA
ES DESBROZADORA
EN BRUSHCUTTER
FR DÉBROUSSAILLEUSE
DE FREISCHNEIDER

MANUAL DE INSTRUÇÕES

-VERSÃO ORIGINAL
MANUAL DE INSTRUCCIONES
INSTRUCTION MANUAL
MODE D'EMPLOI
GEBRAUCHSANWEISUNG

ÍNDICE

PT

DESCRIÇÃO DA ROÇADORA E CONTEÚDO DA EMBALAGEM	5
INSTRUÇÕES GERAIS DE SEGURANÇA E UTILIZAÇÃO	7
Geral	7
Abastecimento e manuseamento da gasolina	7
Transporte da roçadora	8
Antes de começar a trabalhar	8
Durante o trabalho	8
Manutenção e limpeza	9
Armazenamento no caso de períodos de paragem mais longos	10
Assistência Técnica	10
INSTRUÇÕES DE MONTAGEM	10
Montagem do braço de suporte	10
Montagem da proteção dos acessórios de corte	10
Montagem do disco de corte	11
Montagem da cabeça de corte com fio de nylon	11
Colocação do fio de nylon na cabeça de corte	11
Fixação do colete	11
INSTRUÇÕES DE FUNCIONAMENTO	11
Arranque do motor	12
Paragem do motor	12
Regulação da velocidade de rotação do motor	12
Utilização dos discos de corte	12
Utilização da cabeça de corte com fio de nylon	13
Combustível	13
INSTRUÇÕES DE MANUTENÇÃO	14
Afiar discos de corte	14
Limpeza do filtro do ar	14
Limpeza do filtro de combustível	14
Verificação e substituição da vela de ignição	14
Lubrificação	15
Armazenamento e limpeza	15
PROTEÇÃO DO MEIO AMBIENTE	15

APOIO AO CLIENTE	15
CERTIFICADO DE GARANTIA	15
PLANO DE MANUTENÇÃO	16
PREGUNTAS FREQUENTES / RESOLUÇÃO DE PROBLEMAS	17

ES

DESCRIPCIÓN DE LA DESBROZADORA Y CONTENIDO DEL EMBALAJE	18
INSTRUCCIONES GENERALES DE SEGURIDAD Y USO	20
General	20
Almacenamiento y manejo de gasolina	20
Transporte de la desbrozadora	21
Antes de empezar a trabajar	21
Durante el trabajo	21
Mantenimiento y limpieza	22
Almacenamiento en caso de períodos de parada más largos	23
Asistencia Técnica	23
INSTRUCCIONES DE MONTAJE	23
Montaje del manillar	23
Montaje de la protección de los accesorios de corte	23
Montaje del disco de corte	24
Montaje del cabezal de corte con hilo de nylon	24
Colocación del hilo de nylon en el cabezal de corte	24
Fijación del arnés	24
INSTRUCCIONES DE FUNCIONAMIENTO	24
Arranque del motor	25
Parada del motor	25
Ajuste de la velocidad de rotación del motor	25
Utilización de los discos de corte	25
Utilización del cabezal de corte con hilo de nylon	26
Combustible	26
INSTRUCCIONES DE MANTENIMIENTO	27
Afiar los discos de corte	27
Limpieza del filtro de aire	27
Limpieza del filtro de combustible	27
Comprobación y sustitución de la bujía	27

Lubricación	28
Almacenamiento y limpieza	28
PROTECCIÓN DEL MEDIO AMBIENTE.....	28
ATENCIÓN AL CLIENTE.....	28
CERTIFICADO DE GARANTÍA.....	28
PLAN DE MANTENIMIENTO	29
PREGUNTAS FRECUENTES / RESOLUCIÓN DE PROBLEMAS	30
EN	
<hr/>	
BRUSHCUTTER DESCRIPTION AND PACKAGING CONTENT	31
GENERAL SAFETY AND USE INSTRUCTIONS	33
General.....	33
Refuelling and handling petrol	33
Brushcutter transport	34
Before you start operating.....	34
While working.....	34
Maintenance and cleaning	35
Long-term storage	36
Technical Assistance	36
ASSEMBLY INSTRUCTIONS	36
Assembling the handlebar	36
Assembling the cutting accessories guard.....	36
Assembling the blade.....	37
Assembling the nylon line cutting head	37
Placing the nylon line on the cutting head.....	37
Attaching the harness	37
OPERATING INSTRUCTIONS	37
Starting the engine	38
Stopping the engine	38
Adjusting the engine rotational speed	38
Using the blades	38
Using the cutting head with nylon line	39
Fuel.....	39
MAINTENANCE INSTRUCTIONS	40
Sharpening the blades	40

Cleaning the air filter	40
Cleaning the fuel filter	40
Checking and changing the spark plug.....	40
Lubrication	41
Storage and cleaning.....	41
ENVIRONMENTAL POLICY	41
CUSTOMER SERVICE	41
WARRANTY CERTIFICATE	41
MAINTENANCE PLAN.....	42
FREQUENTLY ASKED QUESTIONS/TROUBLESHOOTING.....	43

FR

DESCRIPTION DE LA DÉBROUSSAILLEUSE ET CONTENU DE L'EMBALLAGE	44
INSTRUCTIONS GÉNÉRALES DE SÉCURITÉ ET D'UTILISATION	46
Général.....	46
Ravitaillement et manipulation de l'essence.....	46
Transport de la débroussailleuse	47
Avant de commencer à travailler.....	47
Au cours du travail.....	47
Entretien et nettoyage.....	48
Stockage en cas d'arrêt prolongé.....	49
Assistance Technique	49
INSTRUCTIONS DE MONTAGE	49
Montage du guidon	49
Montage du carter de protection	49
Montage de la lame	50
Montage de la tête de coupe avec fil de nylon	50
Mise en place du fil de nylon sur la tête de coupe.....	50
Fixation du harnais.....	50
INSTRUCTIONS DE FONCTIONNEMENT	50
Démarrage du moteur.....	51
Arrêt du moteur	51
Réglage de la vitesse de rotation du moteur	51
Utilisation des lames	51
Utilisation de la tête de coupe avec fil de nylon	52

Carburant.....	52	PROTECTION DE L'ENVIRONNEMENT	54
INSTRUCTIONS D'ENTRETIEN.....	53	SERVICE CLIENT	54
Affûtage des lames	53	CERTIFICAT DE GARANTIE	54
Nettoyage du filtre à air.....	53	PROGRAMME D'ENTRETIEN.....	55
Nettoyage du filtre de carburant	53	FOIRE AUX QUESTIONS/DÉPANNAGE	56
Contrôle et remplacement de la bougie d'allumage .	53	DECLARAÇÃO DE CONFORMIDADE/ DECLARACIÓN DE	
Lubrification.....	54	CONFORMIDAD/ DECLARATION OF CONFORMITY/	
Stockage et nettoyage.....	54	dÉCLARATION DE CONFORMITÉ/	
		KONFORMITÄTSEKTLÄRUNG	57

DESCRIÇÃO DA ROÇADORA E CONTEÚDO DA EMBALAGEM

ROÇADORA PROFISSIONAL COM MOTOR KAWASAKI 53CC – VIRK53

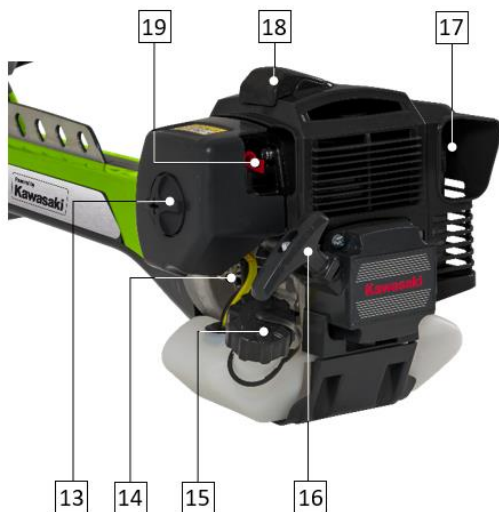
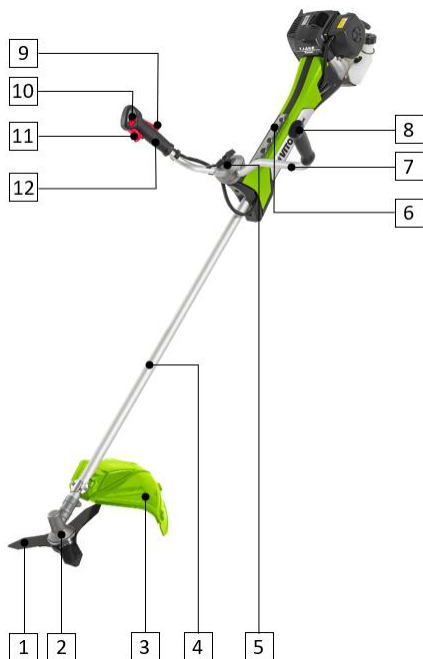

Lista de Componentes	
1	Disco
2	Suporte dos acessórios de corte
3	Proteção do disco
4	Tube com veio
5	Suporte do braço
6	Acessório de fixação do colete
7	Braço
8	Punho auxiliar
9	Alavanca de segurança
10	Interruptor "ON/OFF"
11	Acelerador
12	Punho principal
13	Tampa do filtro de ar
14	Bomba do carburador
15	Tampa do depósito de combustível
16	Pega do sistema de arranque
17	Escape
18	Cachimbo da vela de ignição
19	Alavanca do ar

Conteúdo da Embalagem	
1	Roçadora 53cc VIRK53
1	Disco de corte para mato
1	Cabeça de corte com fio de nylon
1	Base de apoio dos acessórios de corte
1	Tampa da fixação dos acessórios de corte
1	Porca de fixação dos acessórios de corte
2	Chave sextavada
1	Chave de boca (8/10 mm)
1	Chave para vela de ignição
1	Recipiente para mistura de combustível
1	Colete
1	Manual de instruções

Especificações Técnicas	
Marca do motor	Kawasaki
Motor:	Combustão 2T
Potência [cv kW]:	2.7 2.0
Cilindrada [cc]:	53.2
Velocidade de rotação máxima (motor) [rpm]:	10000 / 10500
Velocidade de rotação máxima (eixo) [rpm]:	7750 / 8150
Velocidade de ralenti [rpm]:	3000 ± 400
Combustível:	Mistura – 1:40
Depósito de Combustível [L]:	1.1
Comprimento do tubo do eixo [mm]:	1500
Diâmetro do tubo do eixo [mm]:	28
Largura do disco de corte [mm]:	255
Largura da cabeça de corte com fio de nylon [mm]:	480
Diâmetro do fio de nylon [mm]:	2.4
Nível de vibração só com pega principal:	3.05 ± 1.5
Nível de vibração só com a pega auxiliar:	3.39 ± 1.5
Nível de potência sonora (L _{WA}) [dB(A)]:	113
Nível de pressão sonora (L _{PA}) [dB(A)]:	104
Peso do produto [Kg]:	12.5
Dimensões do produto [mm]:	1845 x 680 x 205

Simbologia



Alerta de segurança ou chamada de atenção.



Para reduzir o risco de lesões, o utilizador deve ler o manual de instruções.



Proibição de fazer lume e de fumar.



Perigo de fogo ou explosão.



Perigo de queimadura.



Perigo de ferimentos.





Respeite a distância de segurança.



Embalagem de material reciclado.

INSTRUÇÕES GERAIS DE SEGURANÇA E UTILIZAÇÃO

 Ao utilizar roçadoras e equipamentos agrícolas deve considerar determinadas medidas básicas de segurança, de modo a evitar o risco de incêndio, choques elétricos e acidentes pessoais.

 Leia sempre as instruções de segurança, funcionamento e manutenção antes de começar a utilizar a sua roçadora ou ferramenta agrícola. Guarde o manual de instruções para futuras consultas.

Geral

Estas medidas preventivas são imprescindíveis para a sua segurança, utilize a roçadora sempre com cuidado, consciente da responsabilidade e tendo em consideração que o utilizador é responsável por eventuais acidentes causados a terceiros ou aos seus bens.

A roçadora, incluindo todos os acessórios acopláveis só pode ser utilizada por pessoas que tenham lido o manual de instruções e estejam familiarizadas com o manuseamento. Antes da primeira utilização, o utilizador deve obter instruções adequadas e práticas. O utilizador deve ser instruído pelo vendedor ou por outra pessoa competente sobre a utilização da roçadora. O manual de instruções é parte integrante na roçadora e tem de ser sempre fornecido.

Familiarize-se com os dispositivos de comando, assim como com a utilização da roçadora. O utilizador tem de saber, nomeadamente, como parar rapidamente a roçadora e o motor de combustão.

Utilize a roçadora agrícola só se estiver em boas condições físicas e psíquicas. Não utilize roçadoras agrícolas se estiver cansado ou sob o efeito de álcool, drogas ou medicamentos.

Se sofrer de algum problema de saúde, informe-se junto do seu médico sobre a possibilidade de trabalhar com a roçadora.

 Pessoas que utilizem dispositivos cardíacos (pacemakers) não devem utilizar este tipo de roçadora nem permanecer junto das mesmas sem aconselhamento médico.

O sistema de ignição desta roçadora produz um pequeno campo eletromagnético. Não se pode excluir completamente a influência sobre alguns implantes médicos ativos ou passivos. Para reduzir o risco de lesões graves ou fatais, pessoas com implantes cardíacos devem consultar o médico e o fabricante do implante antes de utilizar a roçadora.

Nunca permita a utilização da roçadora por crianças, pessoas com capacidades físicas, sensoriais ou mentais limitadas, pessoas com falta de experiência e conhecimento da roçadora ou outras pessoas que não estejam familiarizadas com as instruções de utilização.

 Esta roçadora apenas pode ser utilizada conforme descrito neste manual de instruções. Não é permitida qualquer outra utilização, que possa ser perigosa e provoque ferimentos no utilizador ou danos na roçadora.

Por motivos de segurança, é proibida qualquer alteração à roçadora além da montagem de acessórios autorizados pelo fabricante. Qualquer alteração efetuada anula o direito à garantia.

Poderá obter informações sobre os acessórios autorizados junto do seu distribuidor oficial VITO.

Abastecimento e manuseamento da gasolina

 A gasolina é tóxica e altamente inflamável. Guarde a gasolina apenas em recipientes previstos e homologados para esse efeito. Nunca utilize garrafas ou semelhantes para remover ou armazenar produtos de serviço, como, por exemplo, combustível. Alguém, em particular as crianças, poderá ser levado por engano a bebê-las.

Enrosque e aperte sempre as tampas do reservatório e recipientes de abastecimento de combustível. Assim reduz-se o risco de derrame de combustível. As tampas com defeito devem ser substituídas.

Mantenha a gasolina afastada de faíscas, chamas, fontes de calor ou outras fontes de ignição. Não fume junto a recipientes e roçadoras com gasolina, nem durante o processo de abastecimento.

Reabasteça e esvazie o depósito de combustível da roçadora apenas ao ar livre. O abastecimento de gasolina deve ser realizado antes do motor de combustão ser ligado e com a roçadora colocada no chão, numa superfície nivelada.

Antes de reabastecer, desligue o motor, deixe-o arrefecer e abra a tampa com cuidado, de forma a dissipar lentamente a sobrepressão existente no interior do reservatório.

Não encha o depósito de combustível demasiado. No sentido de permitir que o combustível tenha espaço para se expandir, nunca adicione combustível acima do rebordo inferior do bocal de enchimento. Adicionalmente, respeite as indicações de utilização do motor de combustão.

Caso transborde gasolina, limpe imediatamente qualquer combustível derramado. O motor de combustão apenas deve ser ligado depois da superfície suja com gasolina ser limpa. Dever-se-á evitar qualquer tentativa de ignição até que os vapores da gasolina se tenham volatilizado (secar com pano).

Se a gasolina tiver entrado em contacto com o vestuário, este tem de ser mudado.

Transporte da roçadora

Não transporte a roçadora com o motor de combustão a funcionar. Antes do transporte, desligue o motor de combustão e espere até que os acessórios de corte parem por completo.

Transporte sempre a roçadora com o motor de combustão frio e sem combustível. Assim evita derrames de combustível durante o transporte.

Durante o transporte fixe a roçadora e coloque a proteção do disco.

Antes de começar a trabalhar

Certifique-se de que a roçadora apenas é utilizada por pessoas familiarizadas com o manual de utilização.



Verifique a estanquidade do sistema de combustível, particularmente as peças visíveis como, por exemplo, o depósito, a tampa do depósito, as uniões das mangueiras flexíveis e a bomba manual de combustível do carburador. Em caso de fugas ou danos, não ligue o motor de combustão e solicite a reparação da roçadora a um distribuidor oficial.

Tenha atenção à área onde vai utilizar a roçadora e verifique a existência de obstáculos (rochas, tocos de árvores, raízes, valas), objetos (fios enrolados, peças de metal) ou pedras soltas. Caso não seja possível remover os objetos ou obstáculos, marque-os para que não entrem em contato com os acessórios de corte durante a utilização da roçadora.

Antes de colocar a roçadora em funcionamento:

- Efetue uma revisão de modo a garantir a correta montagem da roçadora e a garantir as questões de segurança e o rendimento da roçadora;
- Verifique se o cachimbo (conector de ligação) está devidamente ligado à vela de ignição;
- Verifique se os dispositivos de segurança estão em perfeitas condições e se funcionam corretamente. Nunca utilize a roçadora se os dispositivos de segurança estiverem em falta, danificados ou gastos;

- Verifique se o colete e os acessórios de fixação estão em perfeito estado e devidamente montados;
- Substitua as peças avariadas, bem como todas as restantes peças usadas e danificadas;
- Após a montagem dos acessórios e antes de utilizar a roçadora, faça um ensaio à velocidade máxima sem carga durante algum tempo. Verifique se existem desalinhamentos nas peças móveis ou qualquer outra condição que possa afetar a operação da roçadora. Verifique se todas as peças móveis rodam suavemente, sem ruídos anormais;
- Realize todos os ajustes e trabalhos necessários. Caso tenha dúvidas ou dificuldades dirija-se ao seu distribuidor oficial VITO;
- Tenha em conta as normas municipais sobre as horas em que é permitido usar roçadoras com motor de combustão e o nível de ruído permitido.

Durante o trabalho



Mantenha terceiros afastados da área de operação da roçadora, pelo menos a 15m de distância. Nunca trabalhe enquanto estiverem animais ou pessoas, em particular crianças, na zona de risco. Durante a utilização da roçadora podem ser projetadas partículas a grande velocidade que podem provocar ferimentos.

Mantenha também a distância de segurança, relativamente a objetos (veículos e vidros) de modo a evitar danos materiais.

Quando trabalham duas ou mais pessoas simultaneamente na mesma área, devem ser mantidas as distâncias de segurança para evitar acidentes e ferimentos.

Trabalhe apenas à luz do dia ou com boa iluminação artificial. Não utilize a roçadora à noite ou sempre que não seja possível ter uma visão clara da área de trabalho.

Nunca trabalhe com a roçadora quando ocorrerem condições meteorológicas desfavoráveis, como por exemplo, denso nevoeiro, chuva ou vento forte, tempestades ou ocorrência de relâmpagos.

Durante a operação, caminhe em frente a passo e observe a área do disco ou da cabeça de corte com fio de nylon. Evite andar para trás, assim reduz o perigo de tropeçamento.

Durante a utilização da roçadora, coloque-se numa posição estável e mantenha sempre o equilíbrio. Não utilize a roçadora em superfícies escorregadias, irregulares ou instáveis, nem em terrenos acidentados.



Mantenha todas as partes do seu corpo afastadas do acessório de corte durante a utilização da roçadora.

Utilize sempre vestuário e equipamento de proteção pessoal. O uso de viseira ou óculos de proteção, máscara anti poeira, proteção auricular, calçado de segurança antiderrapante, roupa de manga comprida, luvas, capacete e caneleiras para as pernas, nas condições apropriadas, reduz o risco de lesões.

A roupa usada durante a utilização da roçadora deve ser adequada, justa e fechada, por exemplo, um fato combinado. Não use roupa larga nem bijuteria. Mantenha o cabelo, a roupa e as luvas afastados das peças móveis.

Durante o trabalho, utilize sempre calçado resistente com sola antiderrapante e que cubra totalmente o pé. Nunca trabalhe descalço ou com sandálias.



Em caso de enjoos, dores de cabeça, problemas de visão (por exemplo, redução do campo de visão), problemas de audição, tonturas, redução da capacidade de concentração, pare imediatamente o trabalho. Estes sintomas podem ser provocados devido a concentrações de gases de escape demasiado elevadas.

O motor de combustão produz gases de escape venenosos assim que começa a trabalhar. Esses gases contêm monóxido de carbono tóxico, um gás incolor e inodoro, bem como outras matérias nocivas. O motor de combustão nunca pode ser colocado em funcionamento em espaços fechados ou mal arejados.

Durante a utilização da roçadora, planeie intervalos de descanso e evite utilizar a roçadora por longos períodos. As vibrações permanentes são prejudiciais à saúde.

Nunca tente remover o material enrolado nos acessórios de corte e respetivas proteções enquanto o motor estiver a funcionar ou o equipamento de corte a rodar. Pare o motor e aguarde a paragem dos acessórios de corte antes de remover o material enrolado em torno do eixo do disco ou da cabeça e corte com fio de nylon e das proteções.



Uma grande carga de vibrações pode causar danos aos sistemas circulatório e nervoso, especialmente em pessoas com problemas circulatórios. Consulte um médico, caso ocorram sintomas que possam ser causados por vibrações. Entre estes sintomas, que ocorrem principalmente nos dedos, mãos ou pulsos, incluem-se por exemplo, perda de sensibilidade, dores, fraqueza muscular, descoloração da pele ou sensação de formigamento desagradável.

Os dispositivos de comando e de segurança instalados na roçadora não podem ser retirados nem inibidos.

Manutenção e limpeza

Durante a realização de trabalhos de limpeza, ajuste, reparação ou manutenção, utilize sempre luvas e coloque a roçadora num piso firme e plano.



Afaste o cachimbo da vela de ignição, dado que uma faísca de ignição inadvertida pode provocar queimaduras ou choques elétricos. Um contacto inadvertido da vela de ignição com o cachimbo da vela pode originar um arranque involuntário do motor de combustão.



Deixe a roçadora arrefecer em particular antes de efetuar trabalhos de manutenção na área do motor de combustão, do coletor de escape e do silenciador. Podem ser atingidas temperaturas de 80°C e superiores.

Verifique frequentemente a roçadora, especialmente antes do armazenamento (por exemplo, antes do período de inverno), quanto a desgaste e danos.

Substitua imediatamente as peças gastas ou danificadas, por motivos de segurança, de modo que a roçadora esteja sempre em condições de funcionamento seguro.

Limpeza:

A roçadora tem de ser cuidadosamente limpa na sua totalidade após ser utilizada.

Limpe o motor à mão (evite introduzir água no filtro de ar e no escape). Evite molhar os controlos e outros equipamentos/acessórios difíceis de secar (a água estimula o aparecimento de corrosão e ferrugem).

Não utilize produtos de limpeza agressivos. Estes produtos podem danificar plásticos e metais, prejudicando o funcionamento seguro da sua roçadora.

De modo a evitar riscos de incêndio, as áreas das aberturas de ar de refrigeração, das alhetas de refrigeração e do escape deverão permanecer isentas de resíduos inflamáveis.

Trabalhos de manutenção:

Apenas podem ser realizados trabalhos de manutenção descritos neste manual de instruções, todos os restantes trabalhos deverão ser executados por um distribuidor oficial.

Utilize apenas acessórios, óleos ou lubrificantes autorizados pela VITO. Caso contrário, poderão ocorrer ferimentos ou danos na roçadora. Em caso de dúvidas, deverá dirigir-se a um distribuidor oficial.

Por motivos de segurança, os componentes de condução de combustível (mangueiras, depósito, tampa do depósito e ligações) devem ser verificados regularmente, de forma a detetar danos e locais com fugas. Se necessário, deverão ser substituídos por distribuidor oficial.

Mantenha os autocolantes de advertência e de indicação sempre limpos e legíveis.

Mantenha todas as porcas e parafusos bem apertados, para que a roçadora esteja em condições de funcionar com segurança.

Se retirar componentes ou dispositivos de segurança para efetuar trabalhos de manutenção, estes deverão ser imediatamente recolocados de forma correta.

Armazenamento no caso de períodos de paragem mais longos

Nunca guarde a roçadora com gasolina no depósito dentro de um edifício. Os vapores de gasolina que se formam podem entrar em contacto com chamas ou faíscas e inflamar-se.

Guarde a roçadora num local seco, com o depósito vazio e a reserva de combustível num compartimento bem fechado e bem ventilado. Evite locais com elevada humidade de modo a evitar o aparecimento de corrosão e ferrugem.

Limpe minuciosamente a roçadora antes do armazenamento, nomeadamente, no período de inverno. Armazene a roçadora em estado operacional.

Certifique-se de que a roçadora está protegida contra uma utilização indevida (por exemplo, por crianças).

Assistência Técnica

A sua roçadora deve ser reparada apenas pelo serviço de assistência técnica da marca, ou por pessoal qualificado, apenas com peças de substituição originais.

INSTRUÇÕES DE MONTAGEM

Montagem do braço de suporte

1. Remova a tampa superior do suporte (5), desapertando o parafuso de fixação;
2. Instale o conjunto da pega e a tampa superior no suporte e fixe-os com o parafuso de fixação;
3. Certifique-se de que os controlos estão localizados do lado direito e ajuste a pega para obter o ângulo de conforto máximo antes de a fixar.

Montagem da proteção dos acessórios de corte

A proteção dos acessórios de corte (3) evita a projeção de objetos soltos contra o utilizador e o contacto acidental com os acessórios de corte.

1. Alinhe as furações da chapa superior com as furações da proteção de corte (3);
2. Coloque e aperte os parafusos de fixação da chapa e da proteção dos acessórios.



A proteção dos acessórios de corte não protege o utilizador contra todos os objetos (pedras, vidro, arame, etc.) que são projetados pelo acessório de corte. Estes objetos podem fazer ricochete em qualquer superfície e atingir o utilizador.

Montagem do disco de corte

Verifique o estado do disco antes de ser montado na roçadora. Se estiver danificado (rachado, dobrado ou partido) substitua-o.

1. Coloque a placa de fixação superior no eixo de saída;
2. Rodar o eixo da lâmina até que o furo na placa de aperto superior esteja alinhado com o furo correspondente no topo da cobertura protetora;
3. Inserir o pino de bloqueio no orifício para travar o eixo;
4. Colocar o disco, placa de fixação inferior e base da tampa de proteção no veio de saída;
5. Para apertar a porca, gire a chave na direção oposta à direção de rotação;
6. Retire o pino de bloqueio depois da instalação concluída.

Montagem da cabeça de corte com fio de nylon

1. Coloque a placa de fixação superior no eixo de saída;
2. Rodar o eixo da lâmina até que o furo na placa de aperto superior fique alinhada com o furo correspondente na tampa superior de proteção;
3. Inserir o pino de bloqueio no orifício para travar o eixo;
4. Aparafusar a cabeça de corte no sentido oposto ao sentido de rotação.

Colocação do fio de nylon na cabeça de corte

1. Pressione as patilhas de fixação e retire a tampa da cabeça de corte;
2. Retire o enrolador da tampa e remova o fio existente;
3. Prepare aproximadamente 4m de fio de nylon e dobre-o ao meio;
4. Fixe o fio na ranhura do separador central do enrolador, na posição da dobra;
5. Enrole as duas extremidades em paralelo, uma em cada lado do separador central, no sentido horário (seta representada no enrolador);
6. Fixe as pontas do fio nas ranhuras de fixação exteriores do enrolador;
7. Insira o enrolador na tampa da cabeça de corte;
8. Liberte o fio das ranhuras de fixação e introduza as extremidades do fio nas ranhuras da tampa;
9. Coloque a tampa da cabeça de corte.

Fixação do colete

Utilize sempre o colete durante a utilização da roçadora.

1. Fixe o gancho do colete no acessório de fixação (6);
2. Ajuste as correias de modo a que a mão esquerda possa confortavelmente segurar no punho aproximadamente à altura da cintura;
3. Garanta que os engates estão bem fixos.

INSTRUÇÕES DE FUNCIONAMENTO

Durante a utilização da roçadora deve ter em consideração alguns cuidados e procedimentos de utilização, de modo a evitar acidentes, danos e aumentar a eficiência da roçadora:

- Garanta que efetua o arranque da roçadora a uma distância superior a 3m do local de abastecimento;
- Segure sempre a roçadora com as duas mãos e mantenha-a do lado direito do seu corpo;
- Mantenha os acessórios de corte abaixo do nível da cintura, assim reduz o risco de ser atingido por objetos projetados durante a operação;
- Não utilize a roçadora para cortar ramos ou troncos de madeira. Caso tente cortar troncos acima da dimensão recomendada pode acontecer o retrocesso da roçadora e provocar acidentes ao utilizador;
- Quando a roçadora está a funcionar ao ralenti, o acessório de corte não está a rodar. Caso contrário, contacte a assistência técnica para realizar uma inspeção e resolver o problema;
- Se você ouvir um ruído incomum ou a roçadora vibrar de forma anormal, pare de trabalhar e identifique a causa;
- Nunca utilize a roçadora sem a proteção dos acessórios de corte colocada ou danificada.

Arranque do motor

1. Feche o ar. Desloque a alavanca do ar (19) até encostar em cima;
Se o motor estiver morno ou a temperatura do ar for elevada, não feche o ar.
2. Pressione a bomba do carburador (14) várias vezes até a bomba ficar cheia de gasolina. Verifique se o tubo de combustível está cheio, nessa altura o carburador está com combustível;
3. Pressione a alavanca de segurança (9) e a alavanca do acelerador (11) em simultâneo;
4. Coloque o interruptor "ON/OFF" (10) na posição "START";
5. Segure a roçadora com uma mão e puxe a pega do sistema de arranque. Puxe lentamente, até sentir alguma resistência, depois puxe com força até o motor começar a funcionar;
6. Após o arranque do motor, a roçadora fica a funcionar a uma velocidade intermédia entre o ralenti e a velocidade máxima. Caso pretenda colocar o motor a funcionar ao ralenti, pressione e largue a alavanca do acelerador;
7. Alguns segundos depois do arranque, abra o ar. Desloque a alavanca do ar até encostar em baixo.

 Quando a pega do sistema de arranque volta à posição de origem, a mão e o braço poderão ser deslocados de forma rápida em direção ao motor de combustão.

 Deixe o motor aquecer ao ralenti durante alguns segundos, antes de o utilizar.

Paragem do motor

1. Liberte a alavanca do acelerador (11) e coloque o interruptor "ON/OFF" (10) na posição "STOP".

No caso de perigo iminente ou emergência, pare imediatamente o motor. Coloque o interruptor "ON/OFF" na posição "STOP".

Regulação da velocidade de rotação do motor

Após o arranque, o motor fica a funcionar a uma velocidade intermédia entre o ralenti e a velocidade máxima.

A regulação da velocidade de rotação do motor é efetuada através da alavanca do acelerador.

1. Se a alavanca do acelerador (11) não estiver pressionada, o motor funciona ao ralenti;
2. Com a alavanca do acelerador, totalmente pressionada, o motor atinge a velocidade máxima.

Adeque a velocidade de rotação do motor, ao tipo de trabalho que vai realizar. Lembre-se, quanto maior a velocidade do motor, maior o ruído e o consumo de combustível.

Utilização dos discos de corte

Para a realização de trabalhos de corte com a roçadora podem ser utilizados dois tipos de discos de corte, corte de erva e corte de mato. Nunca utilize discos de corte de erva para cortar mato.

Disco de corte para erva:

- Um disco de corte para erva é usado para cortar todos os tipos de ervas altas ou grosseiras;
- A erva é cortada com um movimento de balanço para o lado (como se fosse uma gadanha), onde o movimento da direita para a esquerda é a fase de cortar e o movimento da esquerda para a direita o curso de retorno. Evite o material previamente cortado durante o movimento de retorno;
- Se o disco estiver inclinado para a esquerda ao roçar, a erva acumula-se numa linha, o que torna mais fácil de apanhar;
- Deixe que a base de suporte toque levemente no chão. Ela é usada para proteger o disco de tocar no chão.

Disco de corte de mato:

- Um disco de corte para mato é usado para cortar/desbastar mato, arbustos ou vegetação selvagem com diâmetro máximo de 12mm;
- Quando efetua o corte de mato ou arbustos, coloque o disco muito perto do solo (como se cortasse com uma foice) e efetue o corte pela base do mato ou dos arbustos;
- Para cortar vegetação selvagem, o desbaste/trituração deve ser realizado de cima para baixo por camadas, mantendo o disco a um nível inferior à cintura do utilizador. No entanto, quanto maior for a distância do disco de corte ao chão, maior é o risco de projeção de partículas. Por isso, tenha cuidado quando utiliza este procedimento de trabalho;
- Trabalhe sempre com aceleração total para evitar a acumulação de material cortado na cabeça do disco;
- Evite o contato do disco com objetos fixos (rocha, pedra, tronco). Caso contrário, a roçadora pode ser projetada violentamente no sentido contrário ao sentido de rotação do disco. Isso é chamado de impulso do disco. Um impulso do disco pode ser violento o suficiente para provocar a perda de controlo da roçadora.

O impulso do disco pode ocorrer sem aviso prévio. A probabilidade de ocorrer é maior quando são trabalhadas áreas onde é difícil ver o material a ser cortado.

 O impulso do disco pode ocorrer também se tentar cortar pequenas árvores, arbustos ou mato com diâmetro superior ao recomendado pelo fabricante.

Sempre que o disco não está a ser utilizado e durante o transporte, coloque sempre a proteção de disco.

Utilização da cabeça de corte com fio de nylon

A cabeça de corte com fio de nylon é usada para cortar relva, ervas finas ou grama.

Garanta que o que o fio de nylon está sempre firme e enrolado uniformemente no enrolador, caso contrário a roçadora irá gerar vibrações prejudiciais ao desempenho da roçadora.

Utilize apenas cabeças de corte e fio de nylon com características e dimensões recomendadas pelo fabricante.

 Nunca utilize fios metálicos nem cordas em substituição do fio de nylon. Caso contrário, podem ocorrer acidentes e ferimentos graves.

O comprimento do fio também é importante. Um fio mais comprido requer maior potência do motor do que um fio curto, de igual diâmetro.

Confirme-se de que a lâmina de corte fixa na proteção dos acessórios de corte está sempre intacta e afiada. A lâmina é usada para cortar o fio de nylon de forma a manter o comprimento correto.

Quando o fio de nylon fica gasto ou parte:

1. Encoste a cabeça de corte no chão e pressione levemente a mola no interior para permitir que o fio de nylon deslize para fora;
2. O comprimento do fio de nylon de corte é definido pelo comprimento máximo permitido pela lâmina de corte fixa na proteção dos acessórios de corte.

Combustível

O motor deve funcionar com uma mistura de combustível de gasolina e óleo para motor 2T, na proporção de 1:40 (1L de óleo para motores a dois tempos por cada 40L de gasolina).

1. Coloque o óleo para motor 2 tempos num recipiente autorizado para combustível;
2. Junte a gasolina ao óleo para motor 2 tempos;
3. Coloque a tampa do recipiente e agite com cuidado, para misturar o óleo com a gasolina.

Combustíveis não apropriados ou com proporção diferente do recomendado podem levar a graves danos no motor. A gasolina ou óleo de menor qualidade podem danificar o motor, as juntas de vedação, as mangueiras e o depósito de combustível.

 Guarde a mistura de combustível em recipientes autorizados e adequados para combustível num lugar seguro, seco e fresco, protegida da luz e sol. A mistura de combustível envelhece, misture só a quantidade necessária para algumas semanas. Não armazene nem utilize combustível com mais de 30 dias.

Agite o depósito da mistura de combustível antes de abastecer o depósito da roçadora.

 No depósito pode formar-se pressão, abra o depósito com cuidado. Evite o contato direto da pele e a inalação de vapores de combustível.

Ao encher o depósito de combustível, não adicione combustível acima do nível máximo do bocal de enchimento.

INSTRUÇÕES DE MANUTENÇÃO

 Antes de qualquer trabalho de manutenção ou de limpeza, coloque a roçadora numa superfície nivelada, desligue o motor e retire o cachimbo da vela de ignição.

 Nunca toque no escape, vela de ignição ou outras peças metálicas do motor enquanto o motor está em funcionamento ou imediatamente após desligar o motor. Fazer isso pode resultar em queimaduras graves ou choque elétrico.

Afiar discos de corte

Para obter o máximo desempenho, evitar o risco de impulso e prolongar a vida útil da roçadora, mantenha e utilize sempre discos com dentes afiados. Um disco mal afiado ou danificado aumenta o risco de acidente.

Para afiar os discos utilize uma lima plana. Afiar todas as arestas igualmente, de forma a manter o equilíbrio do disco.

Nunca tente endireitar um disco torcido de modo que possa ser reutilizado.

Elimine sempre um disco que esteja dobrado, torcido, rachado ou danificado de qualquer outra forma.

Limpeza do filtro do ar

Os filtros de ar sujos diminuem a potência do motor, aumentam o consumo de combustível e dificultam os arranques.

1. Desloque a alavanca do ar (19) até encostar em cima. Assim evita entrada de resíduos no carburador quando o elemento filtrante é retirado;
2. Desaperte o parafuso de aperto, retire e limpe a tampa do filtro de ar (12);
3. Retire o elemento filtrante e sobre-o com ar comprimido até este ficar totalmente limpo. Caso não permita uma limpeza eficiente ou esteja danificado, substitua-o;
4. Coloque o elemento filtrante e monte os restantes componentes pela ordem inversa à desmontagem.

 A utilização do filtro sujo irá restringir o fluxo de ar no carburador afetando o rendimento da roçadora.

Limpeza do filtro de combustível

1. Esvazie o depósito de combustível;
2. Retire a mangueira de combustível de dentro do depósito e retire o filtro;
3. Sobre o filtro com ar comprimido até este ficar totalmente limpo. Caso não permita uma limpeza eficiente ou esteja danificado, substitua-o.

Verificação e substituição da vela de ignição

Para assegurar um adequado funcionamento do motor, a vela de ignição deve estar limpa e com a folga adequada entre os elétrodos.

Existem vários fatores que podem influenciar o funcionamento da vela de ignição: afinação do carburador e mistura de combustível incorretas, e filtro de ar sujo. Estes fatores provocam depósitos nos elétrodos da vela, originando problemas de funcionamento e dificuldades de arranque.

Se a roçadora estiver com pouca potência ou apresentar dificuldades no arranque, verifique a vela de ignição, antes de efetuar qualquer outra verificação.

1. Remova o cachimbo (18), desenrosque a vela de ignição com a chave fornecida e verifique se está limpa. Caso esteja suja, remova a fuligem com uma escova;
2. Se a vela estiver “encharcada”, com excesso de combustível, coloque um pano limpo sobre o orifício da vela de ignição e puxe a pega do sistema de arranque várias vezes com a vela de ignição removida;
3. Meça a distância entre os elétrodos com ferramenta adequada. A distância deverá estar situada entre 0.6-0.7 mm. Caso seja necessário dobre o elétrodo até atingir a folga adequada;
4. Coloque a vela de ignição com a mão para evitar danos na rosca e aperte de forma a comprimir a anilha de vedação, utilizando a chave fornecida;
5. Caso a vela de ignição não faça faísca no arranque, substitua-a.

 A vela solta poderá sobreaquecer e provocar danos no motor.

 Utilize sempre o tipo de vela de ignição recomendado pelo fabricante. A utilização de uma vela incorreta pode danificar o cilindro.

Lubrificação

A roçadora não necessita de lubrificação constante ou diária, no entanto deve verificar periodicamente a massa de lubrificação da caixa de engrenagens e nas engrenagens do veio de rotação, para uma maior longevidade da roçadora.

Armazenamento e limpeza

Armazenamento

A preparação do armazenamento durante longos períodos é vital para evitar problemas e aumentar a vida útil da roçadora.

Nunca guarde a roçadora com gasolina no depósito. Dependendo da região e das condições de armazenamento, a gasolina pode deteriorar e oxidar, causando danos no carburador e no sistema de combustível, arranques difíceis e entupimentos provocados pelo depósito de partículas.

Antes do armazenamento, efetue o seguinte procedimento:

1. Retire o combustível do depósito;
2. Coloque o motor em funcionamento até que este pare por falta de combustível;
3. Retire a vela de ignição e coloque óleo novo para motor 2T (5-10 cl) no cilindro, através do orifício da vela de ignição;
4. Coloque um pano limpo sobre o orifício da vela de ignição e puxe a pega do sistema de arranque (16) para distribuir o óleo no cilindro;
5. Puxe a pega do sistema de arranque (16) devagar enquanto sentir resistência. O pistão está a subir e as válvulas de admissão e escape estão fechadas. Deixar o motor nesta posição vai ajudar a proteger da corrosão interna;
6. Reinstale a vela de ignição.

Limpeza

Limpe a roçadora a fundo após cada utilização. Retire todos os resíduos (erva, mato, fios) acumulados no disco de corte ou no parafuso de rotação.

O manuseamento cuidado protege a máquina e aumenta a vida útil.

PROTEÇÃO DO MEIO AMBIENTE



A embalagem é composta por materiais recicláveis, que pode eliminar através dos pontos de reciclagem locais.



Nunca coloque máquinas de combustão no lixo doméstico!

Os lixos como o óleo antigo, combustível, lubrificante, filtros e peças de desgaste podem prejudicar os seres humanos, animais e meio ambiente, como tal, têm de ser devidamente eliminados ou reciclados.

Certifique-se de que a roçadora desativada é encaminhada e eliminada de uma forma compatível com o meio ambiente num centro de reciclagem.

Pode obter informações relativas à eliminação da roçadora usado através dos responsáveis legais pela reciclagem no seu município.

APOIO AO CLIENTE

WhatsApp: +351 967 817 569

E-mail: support@vito-tools.com

CERTIFICADO DE GARANTIA

A garantia deste produto está de acordo com a lei em vigor a partir da data de compra. Deverá, pois, guardar a prova de compra durante esse período de tempo. A garantia engloba qualquer defeito de fabrico, de material ou de funcionamento, assim como os sobressalentes e trabalhos necessários para a sua recuperação.

Excluam-se da garantia a má utilização do produto, eventuais reparações efetuadas por pessoas não autorizadas (fora da assistência da marca VITO), assim como qualquer estrago causado pela utilização da mesma.

PLANO DE MANUTENÇÃO

Intervenção	Diário	1º mês ou 20 horas	3 em 3 meses ou 50 horas	Todos os 6 meses ou 100 horas	Todos os anos ou 300 horas
Verificar se todas as porcas e parafusos estão apertados	✓				
Verificar o estado dos acessórios e da proteção de corte	✓				
Verificar a estanquidade do sistema de combustível	✓				
Lubrificação da caixa de engrenagens e veio de rotação			✓ (1)		
Verificar filtro de ar	✓				
Limpar filtro de ar		✓ (1)			
Limpar filtro de combustível			✓		
Substituir filtro de combustível					✓
Limpar a vela de ignição e reajustar a folga entre os eletrodos			✓		
Substituir a vela de ignição a cada 100 horas de utilização				✓	
Limpar bomba do carburador				✓	
Limpar depósito de combustível				✓	
Verificar velocidade do ralenti					✓ (2)
Verificar/ajustar folga da válvula					✓ (2)
Verificar folga no impulsor					✓ (2)
Verificar circuito de combustível	De 2 em 2 anos (substituir se necessário) (2)				
Verificar câmara de combustão	Após 500 horas (2)				

(1) Efetue manutenção mais frequente quando a roçadora for utilizada em áreas com muito pó.

(2) A assistência a estes itens deve ser efetuada pelo concessionário de assistência, a não ser que possua as ferramentas apropriadas e conhecimentos mecânicos.

PERGUNTAS FREQUENTES / RESOLUÇÃO DE PROBLEMAS

Pergunta/Problema - Causa	Solução
<p>O motor de combustão não arranca:</p> <ul style="list-style-type: none"> • Não existe combustível no carburador; • O depósito não tem combustível; Tubagem do combustível obstruída; Tubagem do combustível mal colocada ou dobrada; • O combustível no depósito é de má qualidade, tem água, está sujo ou já é velho; • Cachimbo removido da vela de ignição; O cabo de ignição não está bem ligado à ficha; • A vela de ignição tem fuligem ou está danificada; Distância incorreta dos elétrodos; • O filtro de ar está sujo; • O filtro de combustível está entupido; • O motor de combustão está "encharcado" devido às várias tentativas de o pôr a trabalhar; 	<ul style="list-style-type: none"> • Pressionar a bomba do carburador várias vezes até ficar cheia de combustível, nessa altura o carburador está com combustível; • Encher o depósito com combustível; Limpar as tubagens; Colocar corretamente ou endireitar a tubagem do combustível; • Esvaziar o depósito de combustível e bomba do carburador; Utilizar combustível novo (mistura adequada). • Encaixar o cachimbo da vela de ignição; Verificar a ligação entre o cabo de ignição e a ficha; • Limpar/substituir a vela de ignição; Ajustar a distância dos elétrodos; • Limpar/substituir o filtro de ar; • Limpar o filtro de combustível; • Desenroscar a vela de ignição e secá-la, puxar a pega do sistema de arranque várias vezes, com a vela de ignição desenroscada;
<p>A roçadora apresenta fraco desempenho:</p> <ul style="list-style-type: none"> • Mistura de combustível inadequada; • Cabo do acelerador mal afinado; • Filtro de combustível entupido, defeito no carburador ou válvulas entupidas; 	<ul style="list-style-type: none"> • Utilizar mistura de combustível adequada; • Efetue a afinação do acelerador; • Substitua ou repare as peças defeituosas;
<p>O motor de combustão funciona de forma irregular e existe forte geração de fumo:</p> <ul style="list-style-type: none"> • O filtro de ar está sujo; 	<ul style="list-style-type: none"> • Limpar/substituir o filtro do ar;
<p>O motor de combustão fica quente:</p> <ul style="list-style-type: none"> • As alhetas de refrigeração estão sujas; 	<ul style="list-style-type: none"> • Limpar alhetas de refrigeração;
<p>Fortes vibrações durante o funcionamento:</p> <ul style="list-style-type: none"> • Fixação do motor solta; 	<ul style="list-style-type: none"> • Apertar os parafusos de fixação do motor;

DESCRIPCIÓN DE LA DESBROZADORA Y CONTENIDO DEL EMBALAJE

DESBROZADORA PROFESIONAL CON MOTOR KAWASAKI 53CC – VIRK53

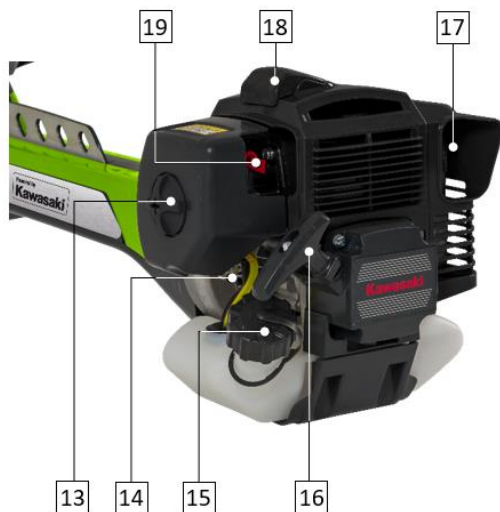
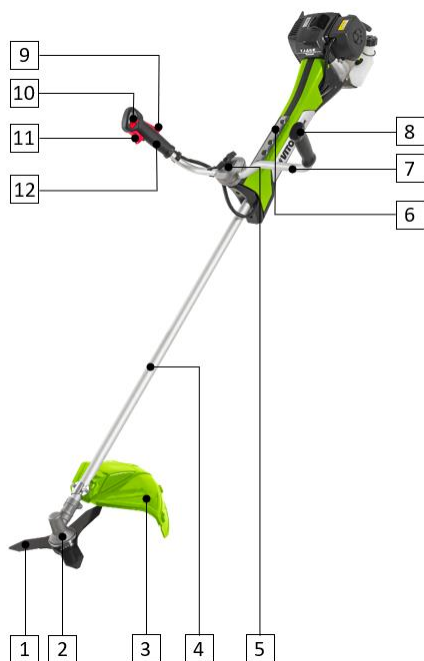

Lista de Componentes	
1	Disco
2	Codo de transmisión
3	Protección del disco
4	Tubo del eje
5	Soporte del manillar
6	Accesorio de fijación del arnés
7	Manillar
8	Empuñadura auxiliar
9	Interruptor de seguridad
10	Interruptor encendido/apagado
11	Acelerador
12	Empuñadura principal
13	Tapa del filtro de aire
14	Bombilla de cebado del carburador
15	Tapón del depósito de combustible
16	Manija de arranque
17	Escape
18	Pipa de la bujía
19	Estrangulador

Contenido del Embalaje	
1	Desbrozadora 53cc VIRK53
1	Disco de corte de maleza
1	Cabezal de corte con hilo de nylon
1	Arandela centradora
1	Cazoleta
1	Tuerca de fijación de los accesorios de corte
2	Llave hexagonal
1	Llave fija de doble boca (8/10 mm)
1	Llave de bujía
1	Recipiente para mezcla de combustible
1	Arnés
1	Manual de instrucciones

Datos Técnicos	
Marca del motor	Kawasaki
Motor:	Combustión 2T
Potencia [cv kW]:	2,7 2,0
Cilindrada [cc]:	53,2
Velocidad máxima de rotación (motor) [rpm]:	10000 / 10500
Velocidad máxima de rotación (eje) [rpm]:	7750 / 8150
Velocidad de ralentí [rpm]:	3000 ± 400
Combustible:	Mezcla - 1:40
Depósito de combustible [L]:	1,1
Longitud del tubo del eje [mm]:	1500
Diámetro del tubo del eje [mm]:	28
Anchura del disco de corte [mm]:	255
Anchura del cabezal de corte con hilo de nylon [mm]:	480
Diámetro del hilo de nylon [mm]:	2,4
Nivel de vibración solo con la empuñadura principal:	3,05 ± 1,5
Nivel de vibración solo con la empuñadura auxiliar:	3,39 ± 1,5
Nivel de potencia acústica (L _{WA}) [dB(A)]:	113
Nivel de presión acústica (L _{pA}) [dB(A)]:	104
Peso del producto [Kg]:	12,5
Dimensiones del producto [mm]:	1845 x 680 x 205

Simbología



Alerta de seguridad o llamada de atención.



Para reducir el riesgo de lesiones, el usuario debe leer el manual de instrucciones.



Prohibido fumar y hacer fuego.



Peligro de incendio o explosión.



Peligro de quemadura.



Peligro de lesiones.





Respete la distancia de seguridad.



Embalaje de material reciclado.

INSTRUCCIONES GENERALES DE SEGURIDAD Y USO

 Cuando utilice desbrozadoras y equipos agrícolas, debe tener en cuenta ciertas medidas de seguridad básicas para evitar el riesgo de incendio, descarga eléctrica y lesiones personales.

 Lea siempre las instrucciones de seguridad, funcionamiento y mantenimiento antes de empezar a utilizar su desbrozadora o herramienta agrícola. Guarde el manual de instrucciones para futuras consultas.

General

Estas medidas preventivas son esenciales para su seguridad. Utilice siempre la desbrozadora con cuidado, consciente de su responsabilidad y teniendo en cuenta que el usuario es responsable de los accidentes causados a terceros o a sus bienes.

La desbrozadora, incluidos todos los accesorios acoplables, sólo debe ser utilizada por personas que hayan leído el manual de instrucciones y estén familiarizadas con su manejo. Antes de la primera utilización, el usuario debe obtener instrucciones adecuadas y prácticas. El usuario debe ser instruido por el distribuidor u otra persona competente sobre el uso de la desbrozadora. El manual de instrucciones es parte integrante de la desbrozadora y debe ser siempre suministrado.

Familiarícese con los dispositivos de control y con el manejo de la desbrozadora. En particular, el usuario debe saber cómo detener rápidamente la desbrozadora y el motor de combustión.

Utilice la desbrozadora sólo si se encuentra en buena condición física y mental. No utilice desbrozadoras si está cansado o bajo los efectos del alcohol, drogas o medicamentos.

Si padece algún problema de salud, consulte a su médico sobre la posibilidad de trabajar con la desbrozadora.

 Las personas que utilicen dispositivos cardíacos (marcapasos) no deben utilizar este tipo de desbrozadora ni permanecer cerca de la misma sin consejo médico.

El sistema de encendido de esta desbrozadora produce un pequeño campo electromagnético. No se puede descartar por completo la influencia en algunos implantes médicos activos o pasivos. Para reducir el riesgo de lesiones graves o mortales, las personas con implantes cardíacos deben consultar a su médico y al fabricante del implante antes de utilizar la desbrozadora.

Nunca permita que la desbrozadora sea utilizada por niños, personas con capacidades físicas, sensoriales o mentales limitadas, personas con falta de experiencia y conocimiento de la desbrozadora u otras personas que no estén familiarizadas con las instrucciones de uso.

 Esta desbrozadora sólo debe utilizarse tal y como se describe en este manual de instrucciones. Cualquier otro uso que pueda ser peligroso y causar lesiones al usuario o daños a la desbrozadora no está permitido.

Por razones de seguridad, se prohíbe cualquier modificación en la desbrozadora que no sea la instalación de accesorios autorizados por el fabricante. Cualquier cambio realizado anula el derecho a la garantía.

Puede obtener información sobre los accesorios autorizados en su distribuidor oficial VITO.

Almacenamiento y manejo de gasolina

 La gasolina es tóxica y altamente inflamable. Mantenga la gasolina sólo en recipientes diseñados y aprobados para este fin. Nunca utilice botellas o similares para retirar o almacenar productos de servicio como el combustible. Alguien, especialmente los niños, puede beberlos por error.

Atornille y apriete siempre las tapas del depósito y los recipientes de suministro de combustible. Esto reduce el riesgo de derrame de combustible. Las tapas defectuosas deben ser reemplazadas.

Mantenga la gasolina alejada de las chispas, llamas, fuentes de calor u otras fuentes de ignición. No fume cerca de contenedores de gasolina o desbrozadoras, ni durante el repostaje.

Llene y vacíe el depósito de combustible de la desbrozadora sólo en el exterior. La gasolina debe llenarse antes de arrancar el motor de combustión y con la desbrozadora colocada en el suelo sobre una superficie nivelada.

Antes de repostar, apague el motor, deje que se enfríe y abra con cuidado la tapa para disipar lentamente el exceso de presión dentro del depósito.

No llene demasiado el depósito de combustible. Para permitir que el combustible se expanda, nunca añada combustible por encima del borde inferior de la boca de llenado. Además, observe las indicaciones para el uso del motor de combustión.

Si la gasolina se desborda, limpie inmediatamente el combustible derramado. El motor de combustión sólo debe ponerse en marcha después de haber limpiado la superficie sucia con gasolina. Se debe evitar cualquier intento de ignición hasta que los vapores de la gasolina se hayan volatilizado (secar con paño).

Si la gasolina ha entrado en contacto con la ropa, hay que cambiarla.

Transporte de la desbrozadora

No transporte la desbrozadora con el motor de combustión en marcha. Antes del transporte, apague el motor de combustión y espere hasta que los accesorios de corte se hayan detenido por completo.

Transporte la desbrozadora siempre con el motor de combustión frío y sin combustible. Así se evita el derrame de combustible durante el transporte.

Durante el transporte, sostenga la desbrozadora y coloque el protector de disco.

Antes de empezar a trabajar

Asegúrese de que la desbrozadora sólo sea utilizada por personas familiarizadas con el manual de instrucciones.



Compruebe si hay fugas en el sistema de combustible, especialmente en las partes visibles como el depósito, el tapón del depósito, las conexiones de los tubos flexibles y la bombilla de cebado del carburador. En caso de fugas o daños, no encienda el motor de combustión y haga reparar la desbrozadora por un distribuidor oficial.

Preste atención a la zona en la que va a utilizar la desbrozadora y asegúrese de que no haya obstáculos (rocas, tocones de árboles, raíces, zanjas), objetos (hilos enrollados, trozos de metal) o piedras sueltas. Si no es posible retirar los objetos u obstáculos, márkuelos para que no entren en contacto con los accesorios de corte al utilizar la desbrozadora.

Antes de poner en marcha la desbrozadora:

- Realice una revisión para asegurar el correcto montaje de la desbrozadora y garantizar la seguridad y el rendimiento de la misma;
- Asegúrese de que la pipa (conector) está correctamente conectada a la bujía;
- Asegúrese de que los dispositivos de seguridad están en perfecto estado y funcionan correctamente. Nunca utilice la desbrozadora si los dispositivos de seguridad faltan, están dañados o desgastados.

- Asegúrese de que el arnés y los accesorios de fijación están en perfecto estado y bien colocados;
- Cambie las piezas defectuosas, así como todas las demás piezas desgastadas y dañadas;
- Después de montar los accesorios y antes de utilizar la desbrozadora realice una prueba de funcionamiento a la máxima velocidad sin carga durante un breve periodo de tiempo. Compruebe si hay desalineaciones en las piezas móviles o cualquier otra condición que pueda afectar al funcionamiento de la desbrozadora. Asegúrese de que todas las piezas móviles giran suavemente y sin ruidos anormales;
- Realice todos los ajustes y trabajos necesarios. Si tiene dudas o dificultades diríjase a su distribuidor oficial VITO;
- Tenga en cuenta la legislación local sobre las horas en las que está permitido utilizar desbrozadoras con motor de combustión y el nivel de ruido permitido.

Durante el trabajo



Mantenga a terceros alejados de la zona de operación de la desbrozadora, a una distancia mínima de 15m. Nunca trabaje mientras estén animales o personas, en particular niños, en la zona de riesgo. Al utilizar la desbrozadora, pueden proyectarse partículas a gran velocidad que podrían causar lesiones.

Mantenga una distancia de seguridad con los objetos (vehículos y vidrios) para evitar daños materiales.

Cuando dos o más personas trabajan simultáneamente en la misma zona, deben mantenerse las distancias de seguridad para evitar accidentes y lesiones.

Trabaje sólo con luz del día o con buena luz artificial. No utilice la desbrozadora por la noche o cuando no sea posible tener una visión clara de la zona de trabajo.

No trabaje nunca con la desbrozadora en condiciones meteorológicas desfavorables, como niebla densa, lluvia o viento fuertes, tormentas eléctricas o relámpagos.

Durante la operación, camine hacia adelante paso a paso y observe el área del disco o del cabezal de corte con hilo de nylon. Evite caminar hacia atrás, así reducirá el riesgo de tropezar.

Cuando utilice la desbrozadora, manténgase en una posición estable y mantenga siempre el equilibrio. No utilice la desbrozadora en superficies resbaladizas, desiguales o inestables ni en terrenos irregulares.



Mantenga todas las partes de su cuerpo alejadas del accesorio de corte mientras utiliza la desbrozadora.

Utilice siempre ropa y equipos de protección individual. El uso de una visera o gafas de protección, mascarilla antipolvo, protectores auriculares, calzado de seguridad, ropa con manga larga, guantes, casco y espinilleras, en las condiciones apropiadas, reduce el riesgo de lesiones.

La ropa usada durante la utilización de la desbrozadora debe ser adecuada, justa y cerrada, por ejemplo, mono de trabajo. No utilice ropa larga ni bisutería. Mantenga el pelo, la ropa y los guantes alejados de las piezas móviles.

Durante el trabajo, utilice siempre calzado resistente con suela antideslizante que cubra completamente el pie. Nunca trabaje descalzo o con sandalias.



En caso de náuseas, dolores de cabeza, problemas de visión (por ejemplo, reducción del campo de visión), problemas de audición, mareos, reducción de la capacidad de concentración, interrumpa el trabajo inmediatamente. Estos síntomas pueden ser causados por concentraciones demasiado altas de gases de escape.

El motor de combustión produce gases de escape venenosos tan pronto como comienza a funcionar. Estos gases contienen monóxido de carbono tóxico, un gas incoloro e inodoro, así como otras sustancias nocivas. El motor de combustión nunca debe funcionar en espacios cerrados o mal ventilados.

Cuando utilice la desbrozadora, planifique pausas de descanso y evite utilizarla durante periodos prolongados. Las vibraciones permanentes son perjudiciales para la salud.

No intente nunca retirar el material enrollado en los accesorios de corte y los protectores mientras el motor esté en marcha o el accesorio de corte esté girando. Detenga el motor y espere a que los accesorios de corte se detengan antes de retirar el material envuelto en el eje del disco o del cabezal con hilo de nylon y protectores.



Una gran carga de vibración puede causar daños en los sistemas circulatorio y nervioso, especialmente en las personas con problemas circulatorios. Consulte a un médico si presenta síntomas que puedan deberse a las vibraciones. Estos síntomas, que se producen principalmente en los dedos, las manos o las muñecas, incluyen, por ejemplo, la pérdida de sensibilidad, el dolor, la debilidad muscular, la decoloración de la piel o una desagradable sensación de hormigueo.

Los dispositivos de control y seguridad instalados en la desbrozadora no deben ser retirados ni inhibidos.

Mantenimiento y limpieza

Al realizar trabajos de limpieza, ajuste, reparación o mantenimiento, utilice siempre guantes y coloque la desbrozadora sobre una superficie firme y nivelada.



Aleje la pipa de la bujía, ya que una chispa involuntaria puede provocar quemaduras o descargas eléctricas. El contacto involuntario entre la bujía y la pipa de la bujía puede provocar el arranque involuntario del motor de combustión.



Deje que la desbrozadora se enfríe en particular antes de realizar los trabajos de mantenimiento del motor de combustión, del colector de escape y del silenciador. Se pueden alcanzar temperaturas de 80°C o más altas.

Inspeccione la desbrozadora con frecuencia, especialmente antes de guardarla (por ejemplo, antes del periodo de invierno), para comprobar si presenta desgaste o daños.

Cambie inmediatamente las piezas gastadas o dañadas de modo que la desbrozadora este siempre en condiciones de funcionamiento seguro.

Limpieza:

La desbrozadora debe limpiarse a fondo después de cada uso.

Limpie el motor manualmente (evitar la introducción de agua en el filtro de aire y el escape). Evite mojar los controles y otros equipos/accesorios difíciles de secar (el agua favorece la aparición de corrosión y óxido).

No utilice productos de limpieza agresivos. Estos productos pueden dañar plásticos y metales, perjudicando el funcionamiento seguro de su desbrozadora.

Para evitar riesgos de incendio, las zonas de las rejillas de ventilación de aire de refrigeración y el escape deben permanecer libres de residuos inflamables.

Mantenimiento:

Solo se pueden realizar los trabajos de mantenimiento descritos en este manual de instrucciones, todos los demás trabajos deberán ser ejecutados por un distribuidor oficial.

Utilice únicamente accesorios, aceites o grasas autorizadas por VITO. En caso contrario, pueden producirse lesiones o danos en la desbrozadora. En caso de dudas deberá ponerse en contacto con un distribuidor oficial.

Por razones de seguridad, los componentes del sistema de inyección de combustible (mangueras, depósito, tapa del depósito y conexiones) deben ser revisados regularmente para detectar daños y fugas. Si es necesario, deben ser cambiados por un distribuidor oficial.

Mantenga siempre las etiquetas de advertencia e indicación limpias y legibles.

Mantenga todos las tuercas y tornillos bien apretados para que la desbrozadora funcione con seguridad.

Si desmonta componentes o dispositivos de seguridad para realizar trabajos de mantenimiento, deberá volver a colocarlos correctamente de inmediato.

Almacenamiento en caso de períodos de parada más largos

Nunca almacene una desbrozadora con gasolina en el depósito dentro de un edificio. Los vapores de gasolina que se forman pueden entrar en contacto con llamas o chispas e inflamarse.

Guarde la desbrozadora en un lugar seco, con el depósito vacío y la reserva de combustible en un compartimento bien cerrado y ventilado. Evite los lugares con mucha humedad para evitar la aparición de corrosión y óxido.

Limpie bien la desbrozadora antes de guardarla, especialmente durante el invierno. Almacene la desbrozadora en buenas condiciones de funcionamiento.

Asegúrese de que la desbrozadora esté protegida contra el mal uso (por ejemplo, por los niños).

Asistencia Técnica

La desbrozadora debe repararse por el servicio de asistencia técnica de la marca, o por personal cualificado y siempre con piezas de recambio originales.

INSTRUCCIONES DE MONTAJE

Montaje del manillar

1. Retire la tapa superior del soporte (5) aflojando el tornillo de fijación;
2. Instale el conjunto del manillar y la tapa superior en el soporte y fíjelos con el tornillo de fijación;
3. Asegúrese de que los controles estén ubicados en el lado derecho y ajuste el manillar para obtener el ángulo más cómodo antes de fijarlo.

Montaje de la protección de los accesorios de corte

La protección de los accesorios de corte (3) evita la proyección de objetos sueltos contra el usuario y el contacto accidental con los accesorios de corte.

1. Alinee los orificios de la chapa superior con los orificios de la protección de corte (3);
2. Coloque y apriete los tornillos de fijación de la chapa y de la protección de los accesorios.



La protección de los accesorios de corte no protege al usuario contra todos los objetos (piedras, vidrio, alambre, etc.) que son proyectados por el accesorio de corte. Estos objetos pueden rebotar en cualquier superficie y golpear al usuario.

Montaje del disco de corte

Compruebe el estado del disco antes de montarlo en la desbrozadora. Si está dañado (agrietado, doblado o roto) reemplácelo.

1. Ponga la placa de fijación superior en el eje de salida;
2. Gire el eje del disco hasta que el agujero de la placa de fijación superior esté alineado con el agujero correspondiente en la parte superior de la cubierta protectora;
3. Inserte el perno de bloqueo en el agujero para frenar el eje;
4. Coloque el disco, la placa de fijación inferior y la base de la cubierta protectora en el eje de salida;
5. Para apretar la tuerca, gire la llave en la dirección inversa a la dirección de rotación;
6. Remueva el perno de bloqueo después de que la instalación se haya completado.

Montaje del cabezal de corte con hilo de nylon

1. Ponga la placa de fijación superior en el eje de salida;
2. Gire el eje de la cuchilla hasta que el agujero de la placa de fijación superior esté alineado con el agujero correspondiente en la parte superior de la cubierta protectora;
3. Inserte el perno de bloqueo en el agujero para frenar el eje;
4. Atornille el cabezal de corte en sentido contrario al de rotación.

Colocación del hilo de nylon en el cabezal de corte

1. Presione las aletas de fijación y quite la tapa del cabezal de corte;
2. Retire el carrete de la tapa y remueva el hilo existente;
3. Prepare aproximadamente 4m de hilo de nylon y pliéguelo por la mitad;
4. Fije el hilo en la ranura del separador central del carrete, en la posición del pliegue;
5. Enrolle los dos extremos en paralelo, uno a cada lado del separador central, en el sentido horario (flecha mostrada en el carrete);
6. Fije los extremos del hilo a las ranuras exteriores de fijación del carrete;
7. Inserte el carrete en la tapa del cabezal de corte;
8. Suelte el hilo de las ranuras de fijación e inserte los extremos del hilo en las ranuras de la tapa;
9. Ponga la tapa del cabezal de corte.

Fijación del arnés

Utilice siempre el arnés cuando utilice la desbrozadora.

1. Fije el gancho del arnés al accesorio de fijación (6);
2. Ajuste las correas de manera que la mano izquierda pueda sujetar cómodamente la empuñadura aproximadamente a la altura de la cintura;
3. Asegúrese de que los acoplamientos estén bien fijos.

INSTRUCCIONES DE FUNCIONAMIENTO

Al utilizar la desbrozadora, hay que tener en cuenta algunos cuidados y procedimientos de uso a fin de evitar accidentes, daños y aumentar la eficacia de la desbrozadora:

- Asegúrese de que arranque la desbrozadora a una distancia superior a 3 m del lugar de repostaje;
- Sostenga siempre la desbrozadora con ambas manos y manténgala en el lado derecho de su cuerpo;
- Mantenga los accesorios de corte por debajo del nivel de la cintura, reduciendo así el riesgo de ser golpeado por objetos proyectados durante la operación;
- No utilice la desbrozadora para cortar ramas o troncos. Si intenta cortar troncos por encima del tamaño recomendado, la desbrozadora puede retroceder y causar accidentes al usuario;
- Cuando la desbrozadora funciona al ralentí, el accesorio de corte no gira. En caso contrario, póngase en contacto con el servicio de asistencia técnica para realizar una inspección y resolver el problema;
- Si escucha un ruido inusual o la desbrozadora vibra de forma anormal, pare el trabajo e identifique la causa;
- Nunca use la desbrozadora sin la protección de los accesorios de corte colocada o dañada.

Arranque del motor

1. Cierre el aire. Mueva el estrangulador (19) hasta que toque arriba.
Si el motor está caliente o la temperatura del aire es elevada, no cierre el aire;
2. Presione varias veces la bombilla de cebado del carburador (14) hasta que se llene de gasolina. Compruebe si el conducto de combustible está lleno y, entonces el carburador está lleno de combustible;
3. Presione simultáneamente el interruptor de seguridad (9) y la palanca del acelerador (11).
4. Coloque el interruptor encendido/apagado (10) en la posición central "START";
5. Sujete la desbrozadora con una mano y tire de la manija de arranque. Tire lentamente hasta que sienta algo de resistencia, luego tire con fuerza hasta que el motor arranque;
6. Después de arrancar el motor, la desbrozadora funciona a una velocidad intermedia entre el ralentí y la velocidad máxima. Si desea poner el motor al ralentí, pulse y suelte la palanca del acelerador;
7. Algunos segundos después del arranque, abra el aire. Mueva el estrangulador hasta que toque abajo.

 Cuando la manija de arranque vuelve a su posición original, la mano y el brazo pueden ser llevados rápidamente hacia el motor de combustión.

 Deje que el motor se caliente al ralentí durante unos segundos antes de usarlo.

Parada del motor

1. Suelte el acelerador (11) y ponga el interruptor encendido/apagado (10) en la posición "STOP".

En caso de peligro inminente o emergencia, detenga el motor inmediatamente. Ponga el interruptor encendido/apagado en la posición "STOP".

Ajuste de la velocidad de rotación del motor

Después de arrancar, el motor funciona a una velocidad intermedia entre el ralentí y la velocidad máxima.

La regulación de la velocidad de rotación del motor se realiza mediante la palanca del acelerador.

1. Si no se presiona la palanca del acelerador (11), el motor funciona al ralentí;
2. Con el acelerador totalmente presionado, el motor alcanza una velocidad máxima.

Adapte la velocidad de rotación del motor al tipo de trabajo que va a realizar. Recuerde que cuanto mayor sea la velocidad del motor, mayor será el ruido y el consumo de combustible.

Utilización de los discos de corte

Se pueden utilizar dos tipos de discos de corte para el trabajo con la desbrozadora, el disco cortahierbas y el disco de corte para maleza. Nunca utilice discos cortahierbas para cortar maleza.

Disco cortahierbas:

- Un disco cortahierbas se utiliza para cortar todo tipo de hierbas altas o gruesas;
- La hierba se corta con un movimiento de balanceo hacia el lado (como una guadaña), donde el movimiento de derecha a izquierda es la fase de corte y el movimiento de izquierda a derecha es el golpe de retorno. Evite el material previamente cortado durante el movimiento de retorno;
- Si el disco se inclina hacia la izquierda al desbrozar, la hierba se acumula en una línea, lo que hace que sea más fácil de coger;
- Deje que la cazoleta toque ligeramente el suelo. Sirve para evitar que el disco toque el suelo.

Disco de corte de maleza:

- Un disco de corte para maleza puede utilizarse para cortar/desbrozar maleza, arbustos o vegetación salvaje con diámetro máximo de 12mm;
- Al cortar maleza o arbustos, ponga el disco muy cerca del suelo (como corta con una hoz) y corte a través de la base de la maleza o de los arbustos;
- Para cortar la vegetación salvaje, el corte/triturado debe hacerse de arriba a abajo por capas, manteniendo el disco a un nivel inferior a la cintura del usuario. Sin embargo, cuanto mayor sea la distancia del disco de corte al suelo, mayor será el riesgo de proyección de partículas. Por lo tanto, tenga cuidado al usar este procedimiento de trabajo;
- Trabaje siempre en aceleración total para evitar la acumulación de material cortado en el cabezal del disco;
- Evite el contacto del disco con objetos fijos (roca, piedra, tronco de árbol). De lo contrario, la desbrozadora puede proyectarse violentamente en la dirección opuesta a la dirección de rotación del disco. Esto se llama rebote. Un rebote puede ser lo suficientemente violento como para causar la pérdida de control de la desbrozadora.

El rebote puede producirse sin previo aviso. Es más probable que ocurra cuando se trabaja en zonas donde es difícil ver el material que se está cortando.

 También puede producirse si se intentan cortar árboles pequeños, arbustos o maleza con un diámetro superior al recomendado por el fabricante.

Siempre que el disco no esté en uso y durante el transporte, ponga siempre la protección del disco.

Utilización del cabezal de corte con hilo de nylon

El cabezal de corte con hilo de nylon se utiliza para cortar el césped, las hierbas finas o grama.

Asegúrese de que el hilo de nylon esté siempre bien tensado y enrollado uniformemente en el carrete, de lo contrario la desbrozadora generará vibraciones perjudiciales para su rendimiento.

Utilice solamente cabezales de corte e hilo de nylon con características y dimensiones recomendadas por el fabricante.

 Nunca use hilos metálicos o cuerdas para reemplazar el hilo de nylon. De lo contrario, pueden producirse accidentes y lesiones graves.

La longitud del hilo también es importante. Un hilo más largo requiere más potencia de motor que un hilo corto de igual diámetro.

Asegúrese de que la cuchilla fijada a la protección del accesorio de corte esté siempre intacta y afilada. La cuchilla se utiliza para cortar el hilo de nylon según la longitud correcta.

Cuando el hilo de nylon se desgasta o se rompe:

1. Coloque el cabezal de corte contra el suelo y presione ligeramente sobre el muelle interior para permitir que el hilo de nylon se deslice hacia fuera;
2. La longitud del hilo de corte de nylon viene definida por la longitud máxima permitida por la cuchilla de corte fija en la protección de los accesorios de corte.

Combustible

El motor debe funcionar con una mezcla de gasolina y aceite para motor de dos tiempos, en una proporción de 1:40 (1L de aceite de motor de dos tiempos por cada 40L de gasolina).

1. Ponga el aceite de motor de 2 tiempos en un recipiente homologado para combustible;
2. Añada gasolina al aceite de motor de 2 tiempos;
3. Ponga la tapa del recipiente y agítelo con cuidado, para mezclar el aceite con la gasolina.

Los combustibles que no son adecuados o que están en una proporción diferente a la recomendada pueden provocar graves daños en el motor. La gasolina o el aceite de menor calidad pueden dañar el motor, las juntas, las mangueras y el depósito de combustible.

 Almacene la mezcla de combustible en envases de combustible adecuados y autorizados en un lugar seguro, seco y fresco, protegido de la luz y el sol. La mezcla de combustible envejece, así que mezcle sólo la cantidad que necesite durante unas semanas. No almacene ni utilice el combustible por más de 30 días.

Agite el recipiente de mezcla de combustible antes de llenar el depósito de la desbrozadora.

 Se puede formar presión en el depósito, ábralo con cuidado. Evite el contacto directo con la piel y la inhalación de los vapores del combustible.

Cuando llene el depósito de combustible, no añada combustible por encima del nivel máximo de la boca de llenado.

INSTRUCCIONES DE MANTENIMIENTO

 Antes de cualquier trabajo de mantenimiento o limpieza, coloque la desbrozadora sobre una superficie nivelada, apague el motor y retire la pipa de la bujía.

 No toque nunca el escape, la bujía u otras partes metálicas del motor mientras éste esté en marcha o inmediatamente después de apagarlo. De lo contrario, pueden producirse quemaduras graves o descargas eléctricas.

Afilador los discos de corte

Para obtener el máximo rendimiento, evitar el riesgo de rebote y prolongar la vida útil de la desbrozadora, mantenga y utilice siempre discos con dientes afilados. Un disco mal afilado o dañado aumenta el riesgo de un accidente.

Utilice una lima plana para afilar los discos. Afile todos los bordes por igual para mantener el disco equilibrado.

Nunca intente arreglar un disco retorcido para que pueda ser reutilizado.

Elimine siempre un disco que esté doblado, retorcido, agrietado o dañado.

Limpieza del filtro de aire

Los filtros de aire sucios reducen la potencia del motor, aumentan el consumo de combustible y dificultan el arranque.

1. Mueva el estrangulador (19) hasta que toque arriba. Esto evita que los residuos entren en el carburador cuando se retira el elemento filtrante;
2. Desenrosque el tornillo de apriete, retire y limpie la tapa del filtro de aire (12);
3. Retire el elemento filtrante y sople con aire comprimido hasta que esté completamente limpio. Si no permite una limpieza eficiente o está dañado, cámbielo;
4. Coloque el elemento filtrante y monte los componentes restantes en orden inverso al desmontaje.

 El uso del filtro sucio restringirá el flujo de aire en el carburador afectando el rendimiento de la desbrozadora.

Limpieza del filtro de combustible

1. Vacíe el depósito de combustible;
2. Saque la manguera de combustible dentro del depósito de combustible y retire el filtro;
3. Sople el filtro con aire comprimido hasta que esté completamente limpio. Si no permite una limpieza eficiente o está dañado, cámbielo.

Comprobación y sustitución de la bujía

Para garantizar el correcto funcionamiento del motor, la bujía debe estar limpia y con una distancia adecuada entre los electrodos.

Hay varios factores que pueden influir en el funcionamiento de la bujía: un ajuste incorrecto del carburador y de la mezcla de combustible, y un filtro de aire sucio. Estos factores provocan acumulaciones de partículas en los electrodos de la bujía, lo que provoca averías y dificultades de arranque.

Si la desbrozadora tiene poca potencia o es difícil de arrancar, compruebe la bujía antes de realizar cualquier otra comprobación.

1. Saque la pipa (18), desenrosque la bujía con la llave suministrada y compruebe que está limpia. Si está sucia, elimine el hollín con un cepillo;
2. Si la bujía está "mojada" con exceso de combustible, coloque un paño limpio sobre el orificio de la bujía y tire de la manija de arranque varias veces con la bujía quitada;
3. Mida la distancia entre los electrodos con una herramienta adecuada. La distancia debe ser de entre 0,6 – 0,7mm. Si es necesario, doble el electrodo hasta que se alcance la distancia adecuada;
4. Coloque la bujía con la mano para no dañar la rosca y apriete para comprimir la arandela de sellado utilizando la llave suministrada;
5. Si la bujía no chispea al arrancar, cámbiela.

 Una bujía suelta puede sobrecalentarse y provocar daños en el motor.

 Utilice siempre el tipo de bujía recomendada por el fabricante. El uso de una bujía incorrecta puede dañar el cilindro.

Lubricación

La desbrozadora no requiere una lubricación constante o diaria, sin embargo, debe comprobar periódicamente la grasa en la caja de engranajes y en los engranajes del eje de rotación para prolongar la vida útil de la desbrozadora.

Almacenamiento y limpieza

Almacenamiento

La preparación para el almacenamiento durante largos períodos es vital para evitar problemas y prolongar la vida útil de la desbrozadora.

Nunca almacene la desbrozadora con gasolina en el depósito. Según la región y las condiciones de almacenamiento, la gasolina puede deteriorarse y oxidarse, causando daños en el carburador y en el sistema de combustible, arranques difíciles y bloqueos causados por el depósito de partículas.

Antes del almacenamiento, realice el siguiente procedimiento:

1. Vacíe el depósito;
2. Haga funcionar el motor hasta que se detenga por falta de combustible;
3. Retire la bujía y vierta aceite de motor 2T nuevo (5 – 10 cl) en el cilindro a través del orificio de la bujía;
4. Coloque un paño limpio sobre el orificio de la bujía y tire de la manija de arranque (16) para distribuir el aceite en el cilindro;
5. Tire de la manija de arranque (16) lentamente mientras sienta resistencia. El pistón está subiendo y las válvulas de admisión y escape están cerradas. Dejar el motor en esta posición ayudará a protegerlo de la corrosión interna;
6. Reinstale la bujía.

Limpieza

Limpie bien la desbrozadora después de cada uso. Quite todos los desechos (hierba, maleza, hilos) acumulados en el disco de corte o en el tornillo de rotación.

Un manejo cuidadoso protege la máquina y prolonga su vida útil.

PROTECCIÓN DEL MEDIO AMBIENTE



El embalaje está compuesto de materiales reciclables, que puede desechar a través de los puntos de reciclaje locales.



¡No tire nunca las máquinas de combustión a la basura doméstica!

Los residuos como el aceite viejo, el combustible, el lubricante, los filtros y las piezas de desgaste pueden ser perjudiciales para los seres humanos, los animales y el medio ambiente, por lo que deben ser eliminados o reciclados adecuadamente.

Asegúrese de que la desbrozadora desactivada sea encaminada y eliminada de forma ecológica en un centro de reciclaje.

Puede obtener información sobre la eliminación de la desbrozadora usada en las entidades locales responsables por el reciclaje.

ATENCIÓN AL CLIENTE

WhatsApp: +351 967 817 569

E-mail: support@vito-tools.com

CERTIFICADO DE GARANTÍA

La garantía de este producto está en conformidad con la ley vigente a partir de la fecha de compra. Por lo tanto, debe guardar el comprobante de compra durante ese período de tiempo. La garantía cubre cualquier defecto de fabricación, material o funcionamiento, así como los repuestos y el trabajo necesario para su reparación.

Se excluyen de la garantía el mal uso del producto, las reparaciones efectuadas por personas no autorizadas (ajenas al servicio de asistencia técnica de la marca VITO), así como los daños causados por el uso del producto.

PLAN DE MANTENIMIENTO

Acción	Diaria	1º mes o 20 horas	A cada 3 meses o 50 horas	A cada 6 meses o 100 horas	Todos los años o 300 horas
Comprobar si las tuercas y tornillos están bien apretados	✓				
Comprobar el estado de los accesorios de corte y de la protección	✓				
Comprobar la estanqueidad del sistema de inyección de combustible	✓				
Lubricación de la caja de engranajes y del eje de rotación			✓ (1)		
Comprobar el filtro de aire	✓				
Limpiar el filtro de aire		✓ (1)			
Limpiar el filtro de combustible			✓		
Cambiar el filtro de combustible					✓
Limpiar la bujía y reajustar la distancia entre los electrodos			✓		
Cambiar la bujía cada 100 horas de uso				✓	
Limpiar la bombilla de cebado del carburador				✓	
Limpiar el depósito de combustible				✓	
Comprobar la velocidad de ralentí					✓ (2)
Comprobar/ajustar la holgura de la válvula					✓ (2)
Verificar holgura en el impulsor					✓ (2)
Comprobar el circuito de combustible	Cada 2 años (sustituir si necesario) (2)				
Comprobar la cámara de combustión	Después de 500 horas (2)				

(1) Realice un mantenimiento más frecuente cuando la desbrozadora se utilice en áreas con mucho polvo.

(2) Estos elementos deben ser reparados por el servicio de asistencia técnica, a menos que disponga de las herramientas y los conocimientos mecánicos adecuados.

PREGUNTAS FRECUENTES / RESOLUCIÓN DE PROBLEMAS

Pregunta/Problema Verificar – Causa	Solución
<p>El motor de combustión no arranca:</p> <ul style="list-style-type: none"> • No hay combustible en el carburador; • El depósito no tiene combustible; Tubería de combustible obstruida; Tubería de combustible mal colocada o doblada; • El combustible en el depósito es de mala calidad, tiene agua, está sucio o ya es viejo; • Pipa quitada de la bujía; El cable de ignición no está bien conectado al enchufe; • La bujía tiene hollín o está dañada; Distancia incorrecta de los electrodos; • El filtro de aire está sucio; • El filtro de combustible está obstruido; • El motor de combustión está "empapado" debido a varios intentos de ponerlo en marcha; 	<ul style="list-style-type: none"> • Presione la bombilla de cebado del carburador varias veces hasta que se llene de combustible, en ese momento el carburador tendrá combustible; • Llenar el depósito de combustible; Limpiar la tubería; Colocar correctamente o enderezar el conducto de combustible; • Vaciar el depósito de combustible y la bombilla de cebado del carburador; Utilizar combustible nuevo (mezcla adecuada). • Encajar la pipa de la bujía; Comprobar la conexión entre el cable de ignición y el enchufe; • Limpiar/reemplazar la bujía; Ajustar la distancia de los electrodos; • Limpiar/cambiar el filtro de aire; • Limpiar el filtro de combustible; • Desenroscar la bujía y secarla, tirar de la manija de arranque varias veces con la bujía desenroscada;
<p>La desbrozadora muestra un bajo rendimiento:</p> <ul style="list-style-type: none"> • Mezcla de combustible inadecuada; • Cable del acelerador mal ajustado; • Filtro de combustible obstruido, defecto en el carburador o válvulas obstruidas; 	<ul style="list-style-type: none"> • Usar la mezcla de combustible apropiada; • Realizar la afinación del acelerador; • Cambiar o reparar las piezas defectuosas;
<p>El motor de combustión funciona de manera desigual y hay una fuerte generación de humo:</p> <ul style="list-style-type: none"> • El filtro de aire está sucio; 	<ul style="list-style-type: none"> • Limpiar/cambiar el filtro de aire;
<p>El motor de combustión se calienta:</p> <ul style="list-style-type: none"> • Las ranuras de ventilación están sucias; 	<ul style="list-style-type: none"> • Limpiar las ranuras de ventilación;
<p>Fuertes vibraciones durante el funcionamiento:</p> <ul style="list-style-type: none"> • La fijación del motor está suelta; 	<ul style="list-style-type: none"> • Apretar los tornillos de fijación del motor;

BRUSHCUTTER DESCRIPTION AND PACKAGING CONTENT

PROFESSIONAL BRUSHCUTTER WITH KAWASAKI ENGINE 53CC – VIRK53

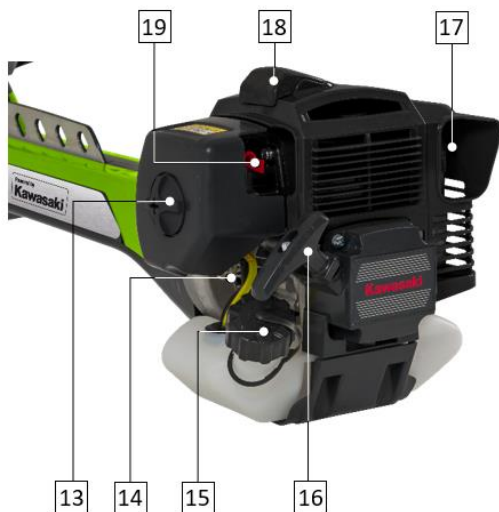
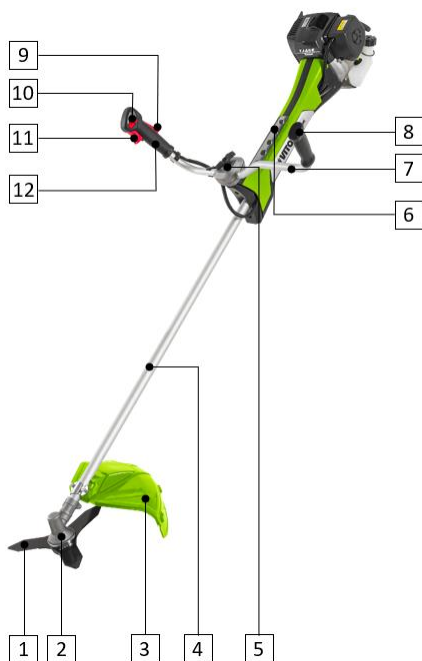

List of Components	
1	Blade
2	Gearbox
3	Guard
4	Drive shaft
5	Handle bracket
6	Harness fixing accessory
7	Handlebar
8	Auxiliary handle
9	Safety switch
10	ON/OFF switch
11	Throttle trigger
12	Handle
13	Air filter cover
14	Carburettor primer bulb
15	Fuel tank cap
16	Recoil starter handle
17	Exhaust
18	Spark plug cap
19	Choke lever

Packaging Content	
1	Brushcutter 53cc VIRK53
1	Brush cutting blade
1	Nylon line cutting head
1	Thrust plate
1	Support cup
1	Cutting accessories fixing nut
2	Hex key
1	Double open-end wrench (8/10 mm)
1	Spark plug wrench
1	Fuel mixing bottle
1	Harness
1	Instruction manual

Technical Data	
Engine brand	Kawasaki
Engine:	2-stroke combustion
Power [hp kW]:	2.7 2.0
Engine displacement [cc]:	53.2
Maximum rotational speed (engine) [rpm]:	10000 / 10500
Maximum rotational speed (shaft) [rpm]:	7750 / 8150
Idle speed [rpm]:	3000 ± 400
Fuel:	Mixture – 1:40
Fuel tank [L]:	1.1
Shaft tube length [mm]:	1500
Shaft tube diameter [mm]:	28
Blade width [mm]:	255
Cutting head with nylon line width [mm]:	480
Nylon line diameter [mm]:	2.4
Vibration level with main handle only:	3.05 ± 1.5
Vibration level with auxiliary handle only:	3.39 ± 1.5
Sound power level (L _{WA}) [dB(A)]:	113
Sound pressure level (L _{pA}) [dB(A)]:	104
Weight of the product [Kg]:	12.5
Product dimensions [mm]:	1845 x 680 x 205

Symbols



Security alert or warning.



To reduce the risk of injury, the user must read the instruction manual.



No smoking or open flames.



Fire or explosion hazard.



Burn hazard.



Risk of injury.





Respect the safety distance.



Packaging made from recycled materials.

GENERAL SAFETY AND USE INSTRUCTIONS

 When using brushcutters and agricultural equipment, you should consider certain basic safety measures to avoid the risk of fire, electric shock and personal injury.

 Always read the safety, operating and maintenance instructions before you start using your brushcutter or agricultural machinery. Keep this instruction manual for future reference.

General

These preventive measures are essential for your safety. Always use the brushcutter with care, aware of your responsibility and bearing in mind that the user is responsible for any accidents caused to third parties or their property.

The brushcutter, including all attachable accessories, may only be used by people who have read the instruction manual and are familiar with its handling. Before using the brushcutter for the first time, the user must obtain adequate and practical instructions. The user must be instructed by the seller or another competent person on how to use the brushcutter. The instruction manual is an integral part of the brushcutter and must always be supplied.

Familiarise yourself with the control devices and handling of the brushcutter. In particular, the user needs to know how to stop the brushcutter and the combustion engine quickly.

Only use the brushcutter if you are in good physical and mental condition. Do not use the brushcutter if you are tired or under the influence of alcohol, drugs, or medication.

If you suffer from any health problems, ask your doctor about the possibility of working with the brushcutter.

 People who have cardiac devices (pacemakers) should not use this type of brushcutter or stay close to them without medical advice.

The brushcutter's ignition system produces a small electromagnetic field. Its influence on some active or passive medical implants cannot be completely ruled out. To reduce the risk of serious or fatal injuries, people with cardiac devices should consult their doctor and the implant manufacturer before using the brushcutter.

Never allow the brushcutter to be used by children, people with limited physical, sensory or mental abilities, people with a lack of experience and knowledge of the machine, or anyone who is not familiar with the operating instructions.

 This brushcutter may only be used as described in this instruction manual. Any other use that could be dangerous and cause injury to the user or damage to the brushcutter is not permitted

For safety reasons, any alteration to the brushcutter other than the assembly of accessories authorised by the manufacturer is prohibited. The warranty on the brushcutter will be voided if you alter it in any way.

You can get more information on the authorised accessories from your official VITO dealer.

Refuelling and handling petrol

 Petrol is toxic and highly flammable. Keep petrol only in jerry cans designed and approved for this purpose. Never use bottles or similar containers to remove or store service products such as fuel. Someone, especially children, could accidentally drink them.

Always screw on and tighten the caps of the tank and fuel containers. This reduces the risk of fuel spillage. Defective caps must be replaced.

Keep petrol away from sparks, flames, heat sources or other ignition sources. Do not smoke near petrol containers and brushcutters with petrol on the tank, or during the fuelling process.

Refill and empty the brushcutter fuel tank outdoors only. Refuelling with petrol must be done before starting the combustion engine and with the brushcutter placed on the ground, on a level surface.

Before refuelling, shut off the engine, let it cool down and open the cap gently to allow the excess pressure in the tank to dissipate slowly.

Do not overfill the fuel tank. To allow the fuel room to expand, never add fuel above the lower edge of the filler neck. In addition, respect the use instructions for the combustion engine.

If petrol overflows, clean up any spilt fuel immediately. The combustion engine should only be started after the petrol spill has been cleaned. Any attempt at ignition should be avoided until the petrol vapours have volatilised (dry with a cloth).

If you get any petrol on your clothes, they must be changed.

Brushcutter transport

Do not transport the brushcutter with the combustion engine running. Before transport, switch off the combustion engine and wait until the cutting accessories have completely stopped.

The brushcutter should only be transported with a cold combustion engine and no fuel. This prevents fuel spillage during transport.

Secure the brushcutter during transport and put on the blade guard.

Before you start operating

Make sure the brushcutter is only used by people who are familiar with the instruction manual.



Check the fuel system for leaks, particularly visible parts such as the tank, tank cap, flexible hose connections and the carburettor primer bulb. In the event of leaks or damage, do not start the combustion engine and have the brushcutter repaired by an official dealer.

Pay attention to the area where you are going to use the brushcutter and check for obstacles (rocks, tree stumps, roots, ditches), objects (coiled wires, pieces of metal) or loose stones. If it is not possible to remove objects or obstacles, mark them so that they do not come into contact with the cutting accessories when using the brushcutter.

Before starting the brushcutter:

- Regular servicing is important to ensure the correct assembly of the brushcutter and the safety and performance of the brushcutter;
- Make sure the spark plug cap (connector) is connected to the spark plug;
- Make sure the safety devices are in perfect condition and function properly. Never use the brushcutter if the safety devices are missing, inhibited, damaged or worn out;

- Make sure the harness and fixing accessories are in perfect condition and properly fitted;
- Replace any defective parts as well as all other worn out and damaged parts;
- After assembling the accessories and before using the brushcutter, you must run a test at idle speed for some time. Check if there are any misaligned parts or any other condition that could affect the operation of the brushcutter. Make sure all rotating parts run smoothly, without abnormal noises;
- Carry out all necessary adjustments and work. If you have any questions or difficulties, contact your official VITO dealer;
- Take into account local regulations on the hours it is allowed to use brushcutters with a combustion engine and the permitted noise level.

While working



Keep third parties at least 15m away from the brushcutter area of operation. Never work while animals or people, especially children, are in the danger zone. When using the brushcutter, particles can be ejected at high speed, which can cause injury.

Keep a safe distance from objects (vehicles and glass) to avoid material damage.

If two or more people are working simultaneously in the same area, they must keep a safe distance from each other to prevent accidents and injuries.

Work only in daylight or with good artificial lighting. Do not use the brushcutter at night or whenever it is not possible to have a clear view of the work area.

Never use the brushcutter in adverse meteorological conditions such as dense fog, rain or strong wind, storms or lightning.

During operation, slowly walk forwards while observing the area of the blade or cutting head with nylon line. Avoid walking backwards to reduce the risk of tripping.

When using the brushcutter, stand in a stable position and keep your balance at all times. Do not use the brushcutter on slippery, uneven or unstable surfaces or rough terrain.



Keep all parts of your body away from the cutting accessory when using the brushcutter.

Always wear personal protective equipment and clothing. Properly wearing a visor or goggles, dust mask, hearing protection, anti-slip safety footwear, long-sleeved clothing, gloves, helmet and shin guards reduces the risk of injury.

Clothing worn during the operation of the brushcutter must be adequate, tight and closed, for example, a work boiler suit. Do not wear loose clothing or jewellery. Keep hair, clothing and gloves away from moving parts.

When working, always wear sturdy footwear with non-slip soles that completely cover the foot. Never work barefoot or in sandals.



In the event of nausea, headaches, vision problems (e.g. reduced field of vision), hearing problems, dizziness, reduced ability to concentrate, stop work immediately. These symptoms can be caused by high exhaust gas concentrations.

The combustion engine produces harmful exhaust gases as soon as it starts running. These gases contain toxic carbon monoxide, a colourless, odourless gas, as well as other harmful substances. The combustion engine must never be started in enclosed or poorly ventilated spaces.

While operating the brushcutter, plan rest breaks and avoid using it for extended periods of time. The permanent vibrations are very harmful.

Never try to remove material wrapped around the cutting accessories and the respective guards while the engine is running or the cutting equipment is rotating. Stop the engine and wait for the cutting accessories to fully stop before removing material wrapped around the blade shaft or the cutting head with nylon line and guards.



A high amount of vibrations can cause damage to the circulatory and nervous systems, especially in people with circulatory problems. Consult a doctor if you experience any symptoms that could be caused by the vibrations. These symptoms, which occur mainly in the fingers, hands or wrists, include, for example, loss of sensation, pain, muscle weakness, skin discolouration or an unpleasant tingling sensation.

The control and safety devices installed on the brushcutter may not be removed or inhibited.

Maintenance and cleaning

When carrying out cleaning, adjustment, repair or maintenance work, always wear gloves and place the brushcutter on a firm and level surface.



Keep the spark plug cap away from the spark plug, as an unintentional spark can cause burns or electric shock. The contact of the spark plug with the spark plug cap may cause an accidental start of the combustion engine.



Allow the brushcutter to cool down specially before carrying out maintenance work in the combustion engine, exhaust manifold and muffler. It can reach temperatures of 80°C or higher.

Frequently check the brushcutter, especially before storage (for example, before the winter period), for any wear and damages.

Replace any worn or damaged parts immediately for safety reasons, so that the brushcutter is always in safe working condition.

Cleaning:

The brushcutter should be thoroughly cleaned after each use.

Clean the engine by hand (avoid introducing water into the air filter and exhaust). Avoid wetting the controls and other equipment/accessories that are difficult to dry (water stimulates the appearance of corrosion and rust);

Do not use aggressive cleaning products. These products may damage plastics and metals, compromising the safe operation of the brushcutter.

To avoid fire hazards, the areas of the cooling air vent, ventilation slots and exhaust must remain free of flammable residues.

Maintenance:

Only maintenance work described in this instruction manual may be carried out, all other work must be performed by an official dealer.

Only use accessories, oils or greases authorised by VITO. Failure to do so may result in personal injuries or damages to the brushcutter. If in doubt, you should contact an official dealer.

For safety reasons, the fuel conductive components (fuel hoses, tank, tank cap and couplings) should be checked regularly for any damage or leaks. If necessary, they should be replaced by an official dealer.

Keep warning and information stickers always clean and legible.

Keep all nuts and bolts tight so the brushcutter is in a safe operating condition.

If any components or safety devices are removed for maintenance work, they must be repositioned immediately and correctly.

Long-term storage

Never store the brushcutter with petrol in the tank inside a building. Petrol vapours may come into contact with flames or sparks and ignite.

Store the brushcutter in a dry area with the fuel tank empty and the spare fuel in a well-ventilated closed compartment. Avoid places with high humidity to avoid the appearance of corrosion and rust.

Clean the brushcutter thoroughly before storage, especially in the winter. Store the brushcutter in a good operating condition.

Make sure the brushcutter is protected against misuse (for example, by children).

Technical Assistance

The brushcutter should only be repaired by the brand's technical assistance service, or by qualified personnel, using only original spare parts.

ASSEMBLY INSTRUCTIONS**Assembling the handlebar**

1. Remove the top cover of the bracket (5) by unscrewing the fixing screw;
2. Fit the handle assembly and top cover onto the bracket and secure them with the fixing screw;
3. Make sure the controls are located on the right-hand side and adjust the handle to achieve maximum comfort before locking it in place.

Assembling the cutting accessories guard

The guard (3) prevents loose objects from being projected towards the user and the accidental contact with the cutting accessories.

1. Align the holes in the top plate with the holes in the guard (3);
2. Fit and tighten the screws securing the plate and the guard.



The guard does not protect the user against all objects (stones, glass, wire, etc.) that can be projected by the cutting accessory. These objects can ricochet off any surface and hit the user.

Assembling the blade

Check the condition of the blade before mounting it on the brushcutter. If it is damaged (cracked, bent or broken) replace it.

1. Place the upper fixing plate on the output shaft;
2. Turn the blade shaft until the hole in the upper clamping plate is aligned with the corresponding hole in the top of the protective cover;
3. Insert the locking pin into the hole to lock the shaft;
4. Place the blade, lower fixing plate and base of the protective cover on the output shaft;
5. To tighten the nut, turn the wrench in the opposite direction of the direction of rotation;
6. Remove the locking pin after installation is complete.

Assembling the nylon line cutting head

1. Place the upper fixing plate on the output shaft;
2. Turn the blade shaft until the hole in the upper clamping plate is aligned with the corresponding hole in the upper protective cover;
3. Insert the locking pin into the hole to lock the shaft;
4. Screw on the cutting head in the opposite direction to the direction of rotation.

Placing the nylon line on the cutting head

1. Press the fixing tabs and remove the cutting head cover;
2. Remove the reel from the cover and take out the line;
3. Prepare about 4m of nylon line and fold it in half;
4. Fix the line in the groove of the central spacer of the reel, in the position of the fold;
5. Roll both extremities in parallel, one in each side of the central spacer, clockwise (arrow shown on the reel);
6. Attach the ends of the line to the outer fixing grooves of the reel;
7. Insert the reel into the cover of the cutting head;
8. Release the line from the fixing grooves and insert the ends of the line into the grooves of the cover;
9. Place the cover of the cutting head.

Attaching the harness

Always wear the harness when using the brushcutter.

1. Attach the hook of the harness to the fixing accessory (6);
2. Adjust the straps so that your left hand can comfortably hold the handle approximately at waist height;
3. Make sure the couplings are secure.

OPERATING INSTRUCTIONS

When using the brushcutter, you should take certain precautions and operating procedures into account to avoid any accidents or damage and improve the performance of the brushcutter:

- Make sure that you start the brushcutter at more than 3m away from the fuelling point;
- Always keep the brushcutter on your right side and hold it with both hands;
- Keep the cutting accessories below waist level, by doing so you reduce the risk of getting hit by projected objects during operation;
- Do not use the brushcutter to cut branches or logs. If you try to cut logs larger than the recommended size, the brushcutter could swing backwards and cause injury to the user;
- When the brushcutter is running at idle speed, the cutting accessory does not rotate. Otherwise, contact the technical assistance service to conduct an inspection and resolve the problem;
- If you hear an unusual noise or the brushcutter vibrates abnormally, stop working and identify the cause;
- Never use the brushcutter if the guard is not installed or if it is damaged.

Starting the engine

1. Close the choke. Move the choke lever (19) up to the top. If the engine is warm or the air temperature is high, do not close the choke;
2. Press the carburettor primer bulb (14) several times until it is filled with petrol. Check if the fuel pipe is full; at this point, the carburettor has fuel;
3. Press the safety switch (9) and the throttle trigger (11) simultaneously;
4. Set the ON/OFF switch (10) to the 'START' position;
5. Hold the brushcutter with one hand and pull the recoil starter handle. Pull it slowly until you feel some resistance, then pull it strongly until the engine starts;
6. After starting the engine, the brushcutter runs at mid speed between idle and maximum speed. If you want to run the engine at idle speed, press and release the throttle trigger;
7. A few seconds after the start, open the choke. Move the choke lever all the way down.



When the recoil starter handle returns to its original position, the hand and arm can be drawn quickly towards the combustion engine.



Let the engine warm up at idle speed for a few seconds before using it.

Stopping the engine

1. Release the throttle trigger (11) and put the ON/OFF switch (10) in 'STOP' position.

In case of imminent danger or emergency, stop the engine immediately. Set the ON/OFF switch to the "STOP" position.

Adjusting the engine rotational speed

After starting the engine, the engine runs at mid speed between idle and maximum speed;

The engine rotational speed is set using the throttle trigger.

1. If the throttle trigger (11) is not pressed, the engine runs at idle speed;
2. With the throttle trigger fully pressed, the engine reaches its maximum speed.

Adjust the engine's rotational speed to the type of work you are going to do. Keep in mind that the higher the engine speed, the greater the noise and fuel consumption.

Using the blades

Two types of cutting blades can be used with the brushcutter, the grass cutting blade and the brush cutting blade. Never use grass cutting blades to cut brushwood.

Grass cutting blade:

- A grass cutting blade is used to cut all types of tall or coarse grass;
- The grass is cut with a swing motion to the side (like a scythe), where the movement from right to left is the cutting phase and the movement from left to right the return movement. Avoid previously cut material during the return movement;
- If the blade is leaned to the left when brushing, the grass builds up in a line, which makes it easier to catch;
- Let the support cup touch the ground gently. It is meant to keep the blade from touching the ground.

Brush cutting blade:

- A brush cutting blade is used to cut/prune brushwood, shrubs or wild vegetation with a maximum diameter of 12mm;
- When you cut the brushwood or shrubs, place the blade very close to the soil (as if cutting with a scythe) and cut through the base of the bush or shrubs;
- To cut wild vegetation, the pruning/grinding must be performed from top to bottom in layers, keeping the blade below the user's waist level. However, the bigger the distance between the blade and the ground, the bigger the risk of projected particles. For this reason, the user shall pay extra attention when operating this way;
- Always use the brushcutter with the trigger fully pressed to avoid the accumulation of debris in the cutting head;
- Avoid contact between the blade and fixed objects (rocks, stones, logs). Otherwise, the brushcutter could be violently projected in the opposite direction to the direction of rotation of the blade. You risk what's called blade kickback. Blade kickback can be violent enough to make you lose the control of the brushcutter.

Blade kickback may occur without prior warning. It is more likely to occur when working in areas where it is difficult to see the material to be cut.



Blade kickback may also occur if you try to cut down small trees, shrubs or bushes with a diameter greater than that recommended by the manufacturer.

Whenever the blade is not in use and during transport, always put the blade cover on.

Using the cutting head with nylon line

The cutting head with nylon line is used for cutting grass, fine grass or turf.

Make sure the nylon line is always tight and evenly wound on the reel, otherwise the brushcutter will generate vibrations that will impair its performance.

Only use cutting heads and nylon line that has the characteristics and dimensions recommended by the manufacturer.



Never use wires or ropes instead of the nylon line. Otherwise, accidents and injuries may occur.

The length of the nylon line is also important. A longer line requires more engine power than a shorter line of the same diameter.

Make sure that the blade attached to the guard is always intact and sharp. This guard blade is used to cut the nylon line and keep it with the right length.

When the nylon line wears out or breaks:

1. Place the cutting head against the floor and press lightly on the spring inside to allow the nylon line to slide out;
2. The length of the nylon line is defined by the maximum length allowed by the blade that is fixed on the guard.

Fuel

The engine must run on a mixture of petrol and 2-stroke engine oil, in a ratio of 1:40 (1L of two-stroke engine oil for every 40L of petrol).

1. Pour the 2-stroke engine oil in an adequate fuel mixing bottle;
2. Add petrol to the 2-stroke engine oil;
3. Place the mixing bottle cap and shake carefully to mix the oil and the petrol.

Unsuitable fuel or with a different ratio than recommended may lead to irreversible damage to the engine. Low-quality petrol or oil can damage the engine, gaskets, hoses and the fuel tank.



Keep the fuel mixture in proper and adequate containers in a safe, dry, cool place protected from sunlight. Fuel mixture ages, mix only the amount needed for a few weeks. Do not store or use fuel with more than 30 days.

Shake the fuel mixing bottle before refuelling.



Pressure may form inside the tank, so it shall be opened carefully. Avoid direct skin contact and the inhalation of flammable vapours.

When refilling the fuel tank, do not add fuel above the maximum level of the filler neck.

MAINTENANCE INSTRUCTIONS

 Before any maintenance or cleaning work, place the brushcutter on a levelled surface, switch off the engine and pull out the spark plug cap.

 Never touch the exhaust, spark plug, or other metal parts of the engine while the engine is running or immediately after turning it off. This can lead to severe burns or electric shock.

Sharpening the blades

For maximum performance, to avoid the risk of blade kickback and to extend the service life of the brushcutter, always use blades with sharp teeth. A badly sharpened or damaged blade increases the risk of an accident.

Use a flat file to sharpen the blades. Sharpen all edges evenly to keep the balance of the blade.

Never attempt to straighten a deformed blade so that it can be reused.

Always dispose of a blade that is bent, twisted, cracked or damaged in any way.

Cleaning the air filter

Dirty air filters reduce engine power, increase fuel consumption and make start-ups more difficult.

1. Move the choke lever (19) all the way to the top. This prevents the entrance of residue in the carburettor when the filter element is removed;
2. Unscrew the fixing screw, remove and clean the air filter cover (12);
3. Remove the filter element and blow it out with compressed air until it is completely clean. If it does not allow efficient cleaning or is damaged, replace it;
4. Fit the filter element and assemble the other components in the opposite order of the disassembly.

 A dirty filter will restrict the air flow in the carburettor which will affect the performance of the brushcutter.

Cleaning the fuel filter

1. Empty the fuel tank;
2. Pull the fuel hose from inside the tank and remove the filter;
3. Blow out the filter with compressed air until it is completely clean. If it does not allow efficient cleaning or is damaged, replace it.

Checking and changing the spark plug

To ensure a proper engine operation, the spark plug must be clean and with adequate distance between the electrodes.

There are several factors that can affect the operation of the spark plug: incorrect adjustment of the carburettor and fuel mixture, and a dirty air filter. These factors cause particles accumulations in the spark plug electrodes, which leads to operating problems and difficult start-ups.

If the brushcutter is running low or presents troubles starting, check the spark plug condition before making any further inspections.

1. Remove the cap (18), unscrew the spark plug with the supplied wrench and check if it is clean. If it is dirty, remove the soot with a brush;
2. If the spark plug is 'drenched', with excess fuel, place a clean cloth over the spark plug hole and pull the recoil starter several times without the spark plug installed;
3. Measure the gap between the electrodes with an appropriate tool. The gap should be between 0.6 – 0.7 mm. If necessary, bend the electrode until it reaches the appropriate gap;
4. Place the spark plug with your hand to prevent damage to the thread and tighten to compress the sealing washer, using the provided wrench;
5. If the spark plug does not produce any sparks, replace it.

 A loose spark plug can overheat and damage the engine.

 Always use the type of spark plug recommended by the manufacturer. An incorrect use of a spark plug can damage the cylinder.

Lubrication

The brushcutter does not require regular or daily lubrication. However, the gearbox and rotation shaft grease must be checked frequently for a longer service life.

Storage and cleaning

Storage

Preparing storage for a long period of time is essential to avoid issues and increase the service life of the brushcutter.

Never store the brushcutter with petrol in the tank. Depending on the region and storage conditions, petrol can deteriorate and oxidize, causing damages in the carburettor and fuel system, difficult starts and clogging caused by particle accumulation.

Before storage proceed as follows:

1. Empty the fuel tank;
2. Run the engine until it stops due to the lack of fuel;
3. Remove the spark plug and add new 2-stroke engine oil (5 – 10 cl) to the cylinder through the spark plug hole;
4. Place a clean cloth over the spark plug hole and pull the recoil starter handle (16) to dispense the oil to the cylinder;
5. Pull the recoil starter handle (16) slowly while feeling some resistance. The piston is rising, and the intake and exhaust valves are closed. Leaving the engine in this position will help protect against internal corrosion;
6. Reinstall the spark plug.

Cleaning

The brushcutter must be thoroughly cleaned after each use. Remove any residue (grass, weeds, wires) accumulated in the blade or the rotation screw.

Careful handling protects the power tool and extends its service life.

ENVIRONMENTAL POLICY



The packaging is made up of recyclable materials, which you can dispose on local recycling points.



Never dispose of combustion machines alongside domestic waste!

Waste such as old oil, fuel, lubricant, filters and worn-out parts can harm humans, animals and the environment, therefore they must be properly disposed of or recycled.

Make sure that the deactivated brushcutter is disposed of in an environmentally friendly manner at a recycling centre.

You can obtain the necessary information on the disposal of the used brushcutter from your local entity in charge of recycling.

CUSTOMER SERVICE

WhatsApp: +351 967 817 569

E-mail: support@vito-tools.com

WARRANTY CERTIFICATE

The warranty for this product is in accordance with the law in force from the date of purchase. You should, therefore, keep your proof of purchase during this period. The warranty covers any manufacturing defect in material or operation, as well as the spare parts and work needed for its repairing.

Excluded from the warranty are the misuse of the product, any repairs conducted by unauthorised individuals (outside the technical assistance service of the brand VITO) as well as any damage caused by its use.

MAINTENANCE PLAN

Intervention	Daily	1 st month or after 20 hours	Every 3 months or 50 hours	Every 6 months or 100 hours	Every year or 300 hours
Check if all nuts and screws are well tightened	✓				
Check the condition of all the accessories and guard	✓				
Check the fuel system for leaks	✓				
Lubricate the gearbox and rotation shaft			✓ (1)		
Check the air filter	✓				
Clean the air filter		✓ (1)			
Clean the fuel filter			✓		
Replace the fuel filter					✓
Clean the spark plug and readjust the gap between electrodes			✓		
Replace the spark plug every 100 hours of use				✓	
Clean the carburettor primer bulb				✓	
Clean the fuel tank				✓	
Check idle speed					✓ (2)
Check/adjust valve gap					✓ (2)
Check the gap in the impeller					✓ (2)
Check the fuel circuit	Every 2 years (replace if necessary) (2)				
Check the combustion chamber	After 500 hours (2)				

(1) Carry out a more frequent maintenance when the brushcutter is used in very dusty areas.

(2) These items must be serviced by the technical assistance service unless you have the appropriate tools and mechanical knowledge.

FREQUENTLY ASKED QUESTIONS/TROUBLESHOOTING

Question/Problem – Cause	Solution
<p>The combustion engine does not start:</p> <ul style="list-style-type: none"> • There's no fuel in the carburettor; • There's no fuel in the tank; Blocked fuel line; Fuel line incorrectly fitted or folded; • The fuel in the tank is of poor quality, has water, is dirty or is already outdated; • The cap has been removed from the spark plug; The ignition coil is not properly connected; • The spark plug has soot or is damaged; Wrong gap between the electrodes; • The air filter is dirty; • The fuel filter is clogged; • The combustion engine is 'soaked' from several attempts to start it; 	<ul style="list-style-type: none"> • Press the carburettor primer bulb several times until it is full of fuel. At this point, the carburettor is filled with fuel; • Fill up the fuel tank; Clean the fuel lines; Reposition or straighten the fuel lines; • Empty the fuel tank and carburettor primer bulb; Use new fuel (proper mixture). • Fit the spark plug cap; Check the connection between the ignition coil and the plug; • Clean/replace the spark plug; Adjust the distance between the electrodes; • Clean/replace the air filter; • Clean the fuel filter; • Loosen the spark plug and dry it, pull the recoil starter handle several times, with the spark plug unscrewed;
<p>The brushcutter performs poorly:</p> <ul style="list-style-type: none"> • Improper fuel mixture; • Badly adjusted throttle cable; • Clogged fuel filter, carburettor defect or clogged valves; 	<ul style="list-style-type: none"> • Use a suitable fuel mixture; • Adjust the throttle; • Replace or repair faulty parts;
<p>The combustion engine runs irregularly and produces smoke:</p> <ul style="list-style-type: none"> • The air filter is dirty; 	<ul style="list-style-type: none"> • Clean/replace the air filter;
<p>The combustion engine overheats:</p> <ul style="list-style-type: none"> • Ventilation slots are dirty; 	<ul style="list-style-type: none"> • Clean the ventilation slots;
<p>Strong vibrations while operating:</p> <ul style="list-style-type: none"> • Loose engine housing; 	<ul style="list-style-type: none"> • Tighten the engine fixing screws;

DESCRIPTION DE LA DÉBROUSSAILLEUSE ET CONTENU DE L'EMBALLAGE

DÉBROUSSAILLEUSE PROFESSIONNELLE AVEC MOTEUR KAWASAKI 53CC – VIRK53

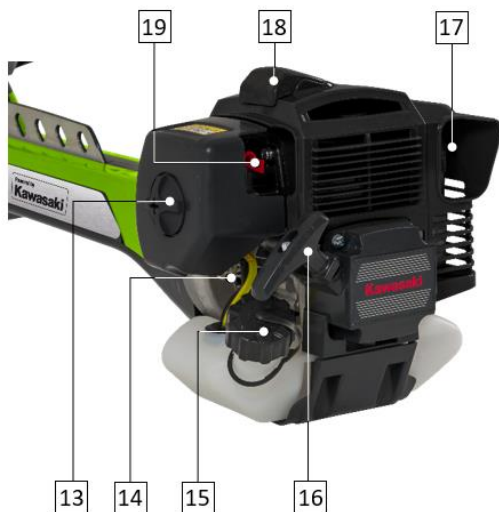
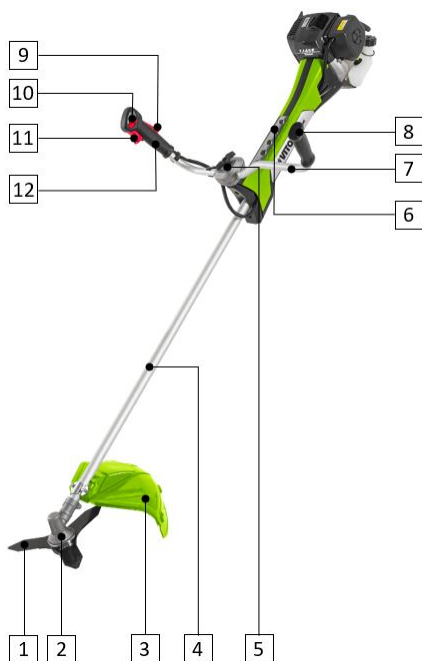









Liste de Composants	
1	Lame
2	Renvoi d'angle
3	Carter de protection
4	Tube de l'arbre
5	Support du guidon
6	Accessoire de fixation du harnais
7	Guidon
8	Poignée auxiliaire
9	Interrupteur de sécurité
10	Interrupteur marche/arrêt
11	Gâchette de l'accélérateur
12	Poignée principale
13	Couvercle du filtre à air
14	Pompe d'amorçage du carburateur
15	Bouchon du réservoir de carburant
16	Poignée de démarrage
17	Échappement
18	Capuchon de la bougie d'allumage
19	Étrangleur

Contenu de l'Emballage	
1	Débroussailleuse 53cc VIRK53
1	Lame
1	Tête de coupe avec fil de nylon
1	Disque de pression
1	Bol glisseur
1	Écrou de fixation des accessoires de coupe
2	Clé hexagonale
1	Clé plate double (8/10 mm)
1	Clé à bougie
1	Bidon de mélange de carburant
1	Harnais
1	Mode d'emploi

Données Techniques	
Marque du moteur	Kawasaki
Moteur :	Combustion 2T
Puissance [cv kW] :	2,7 2,0
Cylindrée [cc] :	53,2
Vitesse de rotation maximale (moteur) [tr/min] :	10000 / 10500
Vitesse de rotation maximale (arbre) [tr/min] :	7750 / 8150
Vitesse au ralenti [tr/min] :	3000 ± 400
Carburant :	Mélange - 1:40
Réservoir de carburant [L] :	1,1
Longueur du tube de l'arbre [mm] :	1500
Diamètre du tube de l'arbre [mm] :	28
Largeur de la lame [mm] :	255
Largeur de la tête de coupe avec fil de nylon [mm] :	480
Diamètre du fil de nylon [mm] :	2,4
Niveau de vibration avec poignée principale uniquement :	3,05 ± 1,5
Niveau de vibration avec la poignée auxiliaire uniquement :	3,39 ± 1,5
Niveau de puissance acoustique (L _{WA}) [dB(A)] :	113
Niveau de pression acoustique (L _{pA}) [dB(A)] :	104
Poids du produit [Kg] :	12,5
Dimensions du produit [mm] :	1845 x 680 x 205

Symboles

-  Avertissements liés à la sécurité ou remarques importantes.
-  Pour éviter tout risque de dommage, l'utilisateur est prié de lire le mode d'emploi.
-  Interdiction de fumer ou d'allumer un feu.
-  Risque d'incendie ou d'explosion.
-  Risque de brûlures.
-  Risque de blessures.
-  Respectez la distance de sécurité.
-  Emballage fabriqué à partir de matériaux recyclés.

INSTRUCTIONS GÉNÉRALES DE SÉCURITÉ ET D'UTILISATION

 Lorsque vous utilisez des débroussailleuses et des équipements agricoles, vous devez respecter certaines mesures de sécurité de base afin d'éviter les risques d'incendie, d'électrocution et de blessures.

 Lisez toujours les instructions de sécurité, d'utilisation et d'entretien avant de commencer à utiliser votre débroussailleuse ou votre outil agricole. Veillez à conserver ce mode d'emploi pour toute référence ultérieure.

Général

Ces mesures préventives sont essentielles pour votre sécurité. Utilisez toujours la débroussailleuse avec prudence, de manière responsable et en tenant compte du fait que l'utilisateur est responsable des éventuels accidents causés à des tiers ou à leurs biens.

La débroussailleuse, y compris tous ses accessoires, ne doit être utilisée que par des personnes qui ont lu le mode d'emploi et qui sont familiarisées avec son maniement. Avant la première utilisation, l'utilisateur doit obtenir des instructions appropriées et pratiques. L'utilisateur doit être instruit par le revendeur ou une autre personne compétente sur l'utilisation de la débroussailleuse. Le mode d'emploi fait partie intégrante de la débroussailleuse et doit toujours être fourni.

Familiarisez-vous avec les dispositifs de contrôle et l'utilisation de la débroussailleuse. En particulier, l'utilisateur doit savoir comment arrêter rapidement la débroussailleuse et le moteur à combustion.

Utilisez la débroussailleuse uniquement si vous êtes en bonne condition physique et mentale. N'utilisez pas les débroussailleuses si vous êtes fatigué ou sous l'influence de l'alcool, de drogues ou de médicaments.

Si vous souffrez de problèmes de santé, demandez à votre médecin s'il est possible de travailler avec la débroussailleuse.

 Les personnes qui utilisent des dispositifs cardiaques (pacemakers) ne doivent pas utiliser cette débroussailleuse ni s'en approcher sans avis médical.

Le système d'allumage de cette débroussailleuse produit un champ électromagnétique. L'influence sur certains implants médicaux actifs ou passifs ne peut être totalement exclue. Pour réduire le risque de blessures graves ou mortelles, les personnes porteuses d'implants cardiaques doivent consulter leur médecin et le fabricant de l'implant avant d'utiliser la débroussailleuse.

Ne laissez jamais des enfants, des personnes ayant des capacités physiques, sensorielles ou mentales limitées, des personnes inexpérimentées ou qui ne sont pas familiarisées avec le mode d'emploi utiliser la débroussailleuse.

 La débroussailleuse ne doit être utilisée que de la façon décrite dans ce mode d'emploi. Toute autre utilisation qui peut être dangereuse et causer des blessures à l'utilisateur ou endommager la débroussailleuse n'est pas autorisée.

Pour des raisons de sécurité, toute modification de la débroussailleuse autre que le montage des accessoires autorisés par le fabricant est interdit. Toute modification effectuée annulera le droit à la garantie.

Vous pouvez obtenir des informations sur les accessoires autorisés auprès de votre distributeur officiel VITO.

Ravitaillement et manipulation de l'essence

 L'essence est toxique et trop inflammable. Stockez uniquement l'essence dans des bidons homologués pour cet effet. N'utilisez jamais de bouteilles ou de produits similaires pour retirer ou ranger des produits de service, comme le carburant. Quelqu'un, en particulier les enfants, peut accidentellement les boire.

Serrez toujours les bouchons des réservoirs et des bidons de carburant. Cela réduit le risque de déversement de carburant. Les bouchons défectueux doivent toujours être remplacés.

Tenez l'essence à l'écart des étincelles, des flammes, des sources de chaleur ou d'autres sources d'inflammation. Ne fumez pas à proximité des bidons ou des débroussailleuses à essence, ni pendant le processus de remplissage.

Remplissez et videz le réservoir de carburant uniquement à l'extérieur. Le ravitaillement en essence doit être réalisé avant le démarrage du moteur à combustion et avec la débroussailleuse posée sur une surface plane.

Avant le ravitaillement, arrêtez le moteur, laissez-le refroidir et ouvrez le bouchon soigneusement de manière à dissiper lentement la surpression dans le réservoir.

Ne remplissez pas trop le réservoir de carburant. Pour permettre au carburant de se dilater, n'ajoutez jamais de carburant au-dessus du bord inférieur du goulot de remplissage. Veuillez également respecter les instructions d'utilisation du moteur à combustion.

Si l'essence déborde, nettoyez immédiatement tout l'essence déversée. Le moteur à combustion ne doit être démarré qu'après avoir nettoyé complètement l'essence. Toute tentative d'allumage doit être évitée jusqu'à ce que les vapeurs d'essence se soient volatilisées (essayer).

Si l'essence entre en contact avec vos vêtements, ceux-ci doivent être changés.

Transport de la débroussailleuse

Transportez la débroussailleuse uniquement quand le moteur est éteint. Avant le transport, éteignez le moteur à combustion et attendez l'arrêt complet des accessoires de coupe.

Transportez toujours la débroussailleuse avec le moteur à combustion froid et sans carburant. Cela permet d'éviter les déversements de carburant pendant le transport.

Pendant le transport, fixez la débroussailleuse et placez le protège-lame.

Avant de commencer à travailler

Assurez-vous que la débroussailleuse est utilisée uniquement par des personnes familiarisées avec le mode d'emploi.



Avant de démarrer la débroussailleuse, vérifiez l'étanchéité du système d'alimentation en carburant, en particulier les pièces visibles telles que le réservoir, le bouchon du réservoir, les raccords, le tuyau de carburant et la pompe d'amorçage du carburateur. En cas de fuites ou de dommages, ne démarrez pas le moteur à combustion et faites réparer la débroussailleuse par un distributeur officiel.

Faites attention à la zone où vous allez utiliser la débroussailleuse et vérifiez qu'il n'y a pas d'obstacles (cailloux, souches, racines, fossés), d'objets (fils enroulés, morceaux de métal) ou de pierres détachées. S'il n'est pas possible d'enlever les objets ou les obstacles, marquez-les de manière à ce qu'ils n'entrent pas en contact avec les accessoires de coupe lors de l'utilisation de la débroussailleuse.

Avant le démarrage de la débroussailleuse :

- Effectuez un contrôle pour vous assurer que la débroussailleuse est montée correctement et pour garantir la sécurité et les performances de la débroussailleuse ;
- Vérifiez si le capuchon (connecteur) est bien connecté à la bougie d'allumage ;
- Assurez-vous que les dispositifs de sécurité sont en parfait état et fonctionnent correctement. N'utilisez jamais la débroussailleuse si les dispositifs de sécurité manquent, sont inhibées, endommagées ou usées ;

- Vérifiez si le harnais et les accessoires de fixation sont en parfait état et correctement installés ;
- Remplacez les pièces endommagées, bien comme toutes les autres pièces détériorées ;
- Après avoir installé les accessoires et avant d'utiliser la débroussailleuse, testez-la à pleine vitesse sans charge pendant un certain temps. Assurez-vous que les pièces mobiles ne sont pas mal alignées et qu'il n'y a pas d'autres problèmes susceptibles d'affecter le fonctionnement de la débroussailleuse. Vérifiez si toutes les pièces mobiles tournent doucement, sans bruits anormaux ;
- Effectuez tous les réglages et travaux nécessaires. Si vous avez des questions, contactez votre distributeur officiel VITO ;
- Respectez les réglementations locales concernant les heures d'utilisation des débroussailleuses à moteur à combustion et le niveau de bruit autorisé.

Au cours du travail



Tenez les tiers à l'écart de la zone d'utilisation de la débroussailleuse, à une distance d'au moins 15 mètres. Ne travaillez jamais lorsque des animaux ou des personnes, en particulier des enfants, se trouvent dans la zone de danger. Lors de l'utilisation de la débroussailleuse, des particules peuvent être projetées à grande vitesse et provoquer des blessures.

Gardez également une distance de sécurité par rapport aux objets (véhicules et vitres) afin d'éviter tout dommage matériel.

Lorsque deux ou plusieurs personnes travaillent simultanément dans la même zone, des distances de sécurité doivent être maintenues pour éviter les accidents et les blessures.

Travaillez uniquement à la lumière naturelle ou avec un bon éclairage artificiel. N'utilisez pas la débroussailleuse la nuit ou si vous n'arrivez pas à avoir une vue claire de la zone de travail.

N'utilisez jamais la débroussailleuse dans des conditions météorologiques défavorables, telles qu'un brouillard épais, des pluies ou des vents violents, des orages ou des éclairs.

Pendant l'opération, marchez lentement et observez la zone de la lame ou tête de coupe avec fil de nylon. Évitez de marcher à reculons pour réduire le risque de trébucher.

Pendant l'utilisation de la débroussailleuse, adoptez une position stable et gardez toujours votre équilibre. N'utilisez pas la débroussailleuse sur des surfaces glissantes, irrégulières ou instables, ou sur des terrains accidentés.



Tenez toutes les parties de votre corps éloignées de l'accessoire de coupe lorsque vous utilisez la débroussailleuse.

Portez toujours des vêtements et équipement de protection individuelle. Le port d'une visière ou de lunettes, d'un masque anti-poussière, d'une protection auditive, de chaussures de sécurité antidérapantes, de vêtements à manches longues, de gants, d'un casque et des protège-tibias, dans des conditions appropriées, réduit le risque de blessure.

Les vêtements portés lors de l'utilisation de la débroussailleuse doivent être adéquats, ajustés et fermés, par exemple une combinaison de travail. Ne portez pas de vêtements amples ou de bijoux. Tenez les cheveux, les vêtements et les gants à l'écart des pièces en rotation.

Lorsque vous travaillez, portez toujours des chaussures résistantes avec une semelle anti-glissante qui couvre entièrement le pied. Ne travaillez jamais pieds nus ou avec des sandales.



En cas de nausées, de maux de tête, de problèmes de vision (par exemple, réduction du champ de vision), de problèmes d'audition, de vertiges, de diminution de la capacité de concentration, arrêtez immédiatement le travail. Ces symptômes peuvent être causés par des concentrations de gaz d'échappement trop élevées.

Le moteur à combustion produit des gaz d'échappement toxiques dès son démarrage. Ces gaz contiennent du monoxyde de carbone toxique, un gaz incolore et inodore, ainsi que d'autres substances nocives. Le moteur à combustion ne doit jamais être démarré dans des espaces clos ou mal ventilés.

Lorsque vous utilisez la débroussailleuse prévoyez des pauses et évitez de l'utiliser pendant de longues périodes. Les vibrations permanentes sont nocives pour la santé.

N'essayez jamais d'enlever le matériau enroulé dans l'accessoire de coupe et ses respectives protections lorsque le moteur, la lame ou la tête de coupe avec fil de nylon tournent encore. Arrêtez le moteur et attendez que les accessoires de coupe s'arrêtent avant de retirer le matériau enroulé autour d'axe de la lame ou de la tête de coupe.



Une grande charge de vibrations peut endommager les systèmes circulatoire et nerveux, en particulier chez les personnes souffrant de problèmes circulatoires. Consultez un médecin si vous ressentez des symptômes qui pourraient être causés par les vibrations. Ces symptômes, qui se manifestent principalement au niveau des doigts, des mains ou des poignets, comprennent, par exemple, la perte de sensation, la douleur, la faiblesse musculaire, la décoloration de la peau ou des picotements désagréables.

Les dispositifs de commande et de sécurité montés sur la débroussailleuse ne doivent pas être enlevés ou bloqués.

Entretien et nettoyage

Pour les travaux de nettoyage, de réglage, de réparation ou d'entretien, portez toujours des gants et posez la débroussailleuse sur une surface stable et plat.



Tenez le capuchon de la bougie d'allumage éloigné, car une étincelle accidentelle peut causer des brûlures ou des chocs électriques. Le contact accidentel entre la bougie d'allumage et le capuchon de la bougie peut entraîner un démarrage intempestif du moteur à combustion.



Laissez refroidir la débroussailleuse, en particulier avant d'effectuer des travaux d'entretien sur le moteur à combustion, le collecteur d'échappement et le silencieux. Des températures de 80°C et supérieures peuvent être atteintes.

Contrôlez régulièrement l'état de détérioration et dommages de la débroussailleuse, en particulier avant de la ranger (par ex. avant l'hiver).

Remplacez immédiatement les pièces usées ou endommagées afin que la débroussailleuse soit toujours opérationnelle et en bon état de fonctionnement.

Nettoyage :

La débroussailleuse doit être soigneusement nettoyée après chaque utilisation.

Nettoyez le moteur à la main (évitiez de mettre de l'eau dans le filtre à air et l'échappement). Évitez de mouiller les dispositifs de commande et autres équipements/accessoires difficiles à sécher (l'eau stimule la corrosion et la rouille).

N'utilisez pas de produits de nettoyage agressifs. Ces produits peuvent endommager les plastiques et les métaux et compromettre la sécurité lors de l'utilisation de votre débroussailleuse.

Pour éviter les risques d'incendie, les ouïes d'aération et l'échappement doivent être exemptes de résidus inflammables.

Entretien :

Les travaux d'entretien ne doivent être effectués que comme décrit dans ce mode d'emploi. Tous les autres travaux doivent être effectués par un distributeur officiel.

N'utilisez que des accessoires, huiles ou lubrifiants autorisés par VITO. Sinon, vous risquez de vous blesser ou d'endommager la débroussailleuse. En cas de doute, vous devez contacter un distributeur officiel.

Pour des raisons de sécurité, les composants du système d'alimentation en carburant (tuyaux d'alimentation en carburant, réservoir, bouchon du réservoir et raccords) doivent être vérifiés régulièrement pour détecter des dommages et des fuites. Si nécessaire, ils doivent être remplacés par un distributeur officiel.

Gardez toujours les autocollants d'alerte et d'avertissement propres et lisibles.

Maintenez tous les écrous et vis bien serrés afin que la débroussailleuse puisse fonctionner en toute sécurité.

Si vous retirez des composants ou des dispositifs de sécurité pour effectuer des travaux d'entretien, ils doivent être immédiatement remis en place correctement.

Stockage en cas d'arrêt prolongé

Ne rangez jamais la débroussailleuse avec de l'essence dans le réservoir à l'intérieur d'un bâtiment. Les vapeurs d'essence qui se forment peuvent entrer en contact avec des flammes ou des étincelles et s'enflammer.

Rangez la débroussailleuse dans un endroit sec, avec le réservoir vide et la réserve de carburant dans un compartiment fermé et bien ventilé. Évitez les endroits où l'humidité est élevée afin d'éviter la corrosion et la rouille.

Nettoyez soigneusement la débroussailleuse avant de la ranger, en particulier pendant l'hiver. Rangez la débroussailleuse en bon état de fonctionnement.

Veillez à ce que la débroussailleuse soit protégée contre toute utilisation impropre (par ex. par des enfants).

Assistance Technique

La débroussailleuse ne doit être réparée que par le service d'assistance technique de la marque ou par du personnel qualifié, en utilisant uniquement des pièces de rechange d'origine.

INSTRUCTIONS DE MONTAGE

Montage du guidon

1. Retirez le couvercle supérieur du support (5) en dévissant la vis de fixation ;
2. Installez l'ensemble poignée et couvercle supérieur sur le support et fixez-les à l'aide de la vis de fixation ;
3. Assurez-vous que les commandes sont situées sur le côté droit et réglez la poignée pour obtenir l'angle le plus confortable avant de la fixer.

Montage du carter de protection

Le carter de protection (3) empêche la projection d'objets non fixés vers l'utilisateur et tout contact accidentel avec les accessoires de coupe.

1. Alignez les trous de la plaque de fixation avec les trous du carter de protection (3) ;
2. Placez et serrez les vis de fixation de la plaque et du carter de protection.



Le carter de protection ne protège pas l'utilisateur contre tous les objets (pierres, verre, fil de fer, etc.) projetés par l'accessoire de coupe. Ces objets peuvent ricocher sur n'importe quelle surface et blesser l'utilisateur.

Montage de la lame

Vérifiez l'état de la lame avant de la monter sur la débroussailleuse. Si elle est endommagée (fissurée, pliée ou cassée), remplacez-la.

1. Placez la plaque de fixation supérieure sur l'arbre de sortie ;
2. Tournez l'arbre de la lame jusqu'à ce que le trou de la plaque de serrage supérieure soit aligné avec le trou correspondant dans le haut du couvercle de protection ;
3. Insérez la goupille de verrouillage dans le trou pour verrouiller l'arbre ;
4. Placez la lame, la plaque de fixation inférieure et la base du couvercle de protection sur l'arbre de sortie ;
5. Pour serrer l'écrou, tournez la clé dans le sens inverse du sens de rotation ;
6. Enlevez la goupille de verrouillage une fois l'installation terminée.

Montage de la tête de coupe avec fil de nylon

1. Placez la plaque de fixation supérieure sur l'arbre de sortie ;
2. Tournez l'arbre de la lame jusqu'à ce que le trou de la plaque de serrage supérieure soit aligné avec le trou correspondant dans le couvercle supérieur de protection ;
3. Insérez la goupille de verrouillage dans le trou pour verrouiller l'arbre ;
4. Vissez la tête de coupe dans le sens opposé au sens de rotation.

Mise en place du fil de nylon sur la tête de coupe

1. Appuyez sur les languettes de fixation et retirez le couvercle de la tête de coupe ;
2. Retirez la bobine du couvercle et enlevez le fil existant ;
3. Préparez environ 4m de fil de nylon et pliez-le en deux ;
4. Fixez le fil dans la rainure du séparateur central de la bobine, dans la position du pliage ;
5. Enroulez les deux extrémités en parallèle, une de chaque côté du séparateur central, dans le sens horaire (flèche indiquée sur la bobine) ;
6. Fixez les extrémités du fil aux rainures de fixation extérieures de la bobine ;
7. Insérez la bobine dans le couvercle de la tête de coupe ;
8. Détachez le fil des rainures de fixation et insérez les extrémités du fil dans les rainures du couvercle ;
9. Placez le couvercle de la tête de coupe.

Fixation du harnais

Utilisez toujours le harnais lorsque vous utilisez la débroussailleuse.

1. Fixez le crochet du harnais à l'accessoire de fixation (6) ;
2. Ajustez les sangles de manière à ce que votre main gauche puisse tenir confortablement la poignée à hauteur de la ceinture ;
3. Assurez-vous que les raccords sont bien attachés.

INSTRUCTIONS DE FONCTIONNEMENT

Lors de l'utilisation de la débroussailleuse, il convient de prendre certaines précautions et de respecter certaines procédures d'utilisation afin d'éviter les accidents et les dommages et d'accroître l'efficacité de la débroussailleuse :

- Veillez à démarrer la débroussailleuse à une distance de plus de 3m du point de ravitaillement en essence ;
- Tenez toujours la débroussailleuse à deux mains et maintenez-la sur le côté droit de votre corps ;
- Maintenez les accessoires de coupe en dessous du niveau de la ceinture afin de réduire le risque d'être frappé par des objets projetés pendant l'utilisation ;
- N'utilisez pas la débroussailleuse pour couper des branches ou des troncs. Si vous essayez de couper des troncs d'une taille supérieure au recommandée, ça peut entraîner le rebond de la débroussailleuse et provoquer des accidents ;
- Lorsque la débroussailleuse fonctionne au ralenti, l'accessoire de coupe ne tourne pas. Si ce n'est pas le cas, contactez le service d'assistance technique pour réaliser une inspection et résoudre le problème ;
- Si vous entendez un bruit inhabituel ou si la débroussailleuse vibre anormalement, arrêtez le travail et essayez d'identifier la cause ;
- N'utilisez jamais la débroussailleuse sans le carter de protection ou s'il est endommagé.

Démarrage du moteur

1. Fermez l'air. Déplacez l'étrangleur (19) vers le haut.
Si le moteur est chaud ou si la température de l'air est élevée, ne fermez pas l'air ;
2. Appuyez plusieurs fois sur la pompe d'amorçage (14) jusqu'à ce qu'elle soit pleine d'essence. Vérifiez si le tuyau de carburant est plein. À ce point, le carburateur est rempli de carburant ;
3. Appuyez simultanément sur l'interrupteur de sécurité (9) et la gâchette de l'accélérateur (11) ;
4. Placez l'interrupteur marche/arrêt (10) en position « START » ;
5. Tenez la débroussailleuse d'une main et tirez la poignée de lanceur. Tirez lentement jusqu'à ce que vous sentiez une certaine résistance, puis tirez fort jusqu'à ce que le moteur démarre ;
6. Après le démarrage du moteur, la débroussailleuse fonctionne à une vitesse intermédiaire entre le ralenti et la vitesse maximale. Si vous souhaitez faire tourner le moteur au ralenti, appuyez et relâchez la gâchette de l'accélérateur ;
7. Quelques secondes après le démarrage, ouvrez l'air. Déplacez l'étrangleur vers le bas.

 Lorsque la poignée de lanceur revient à sa position initiale, la main et le bras peuvent être déplacés rapidement vers le moteur à combustion.

 Laissez le moteur tourner au ralenti pendant quelques secondes avant de l'utiliser.

Arrêt du moteur

1. Relâchez la gâchette de l'accélérateur (11) et mettez l'interrupteur marche/arrêt (10) dans la position « STOP ».

En cas de danger imminent ou d'urgence, arrêtez immédiatement le moteur. Mettez l'interrupteur marche/arrêt sur la position « STOP ».

Réglage de la vitesse de rotation du moteur

Après le démarrage, le moteur tourne à une vitesse intermédiaire entre le ralenti et la vitesse maximale.

Le réglage de la vitesse de rotation du moteur est fait à l'aide de la gâchette de l'accélérateur.

1. Si la gâchette de l'accélérateur (11) n'est pas enfoncée, le moteur tourne au ralenti ;
2. Lorsque la gâchette est complètement enfoncée, le moteur atteint sa vitesse maximale.

Réglez la vitesse de rotation du moteur en fonction du type de travail que vous allez réaliser. N'oubliez pas que le bruit et la consommation de carburant augmentent avec la vitesse de rotation du moteur.

Utilisation des lames

Pour effectuer des travaux de coupe avec la débroussailleuse, vous pouvez utiliser deux types de lames de coupe : lame à herbes et lame à taillis. N'utilisez jamais de lames de coupe d'herbe pour couper des broussailles.

Lame à herbes :

- La lame à herbes est utilisée pour faucher tous les types d'herbes hautes ou épaisses ;
- L'herbe est coupée avec un mouvement pendulaire vers le côté (comme une faux), où le mouvement de droite à gauche est la phase de coupe et le mouvement de gauche à droite est le mouvement de retour. Évitez de toucher les résidus précédemment coupés pendant le mouvement de retour ;
- Si la lame est inclinée vers la gauche, l'herbe s'accumule dans une ligne, ce qui rend plus facile à ramasser ;
- Le bol glisseur doit toucher légèrement le sol. Il est utilisé pour éviter que la lame touche le sol.

Lame à taillis :

- La lame à taillis est utilisée pour les travaux d'éclaircissage/coupe des buissons, des arbustes ou la végétation sauvage d'un diamètre maximum de 12mm ;
- Lorsque vous coupez la brousse ou les arbustes, placez la lame à taillis très près du sol (comme si vous coupiez avec une faucille) et coupez à partir de la base de la brousse ou des arbustes ;
- Pour couper la végétation sauvage, l'éclaircissage /le broyage doit être effectué de haut en bas par couches, en gardant la lame à un niveau inférieur à la ceinture de l'utilisateur. Cependant, le plus grand est la distance entre la lame et le sol, le plus grand est le risque de projection de particules. Par conséquent, soyez prudent lorsque vous adoptez cette procédure de travail ;
- Faites tourner toujours le moteur à pleine vitesse pour éviter l'accumulation des débris sur la lame ;
- Évitez tout contact entre la lame et des objets fixes (roches, pierres, troncs). Sinon, la débroussailleuse peut être projetée violemment dans le sens opposé au sens de rotation de la lame. C'est ce qu'on appelle le rebond de la lame. Le rebond de la lame peut être assez violente pour vous faire perdre le contrôle de la débroussailleuse.

Le rebond de la lame peut se produire sans préavis. Il est plus probable qu'il se produise lorsque l'on travaille dans des zones où il est difficile de voir le matériau à couper.



Le rebond de la lame peut également se produire si vous essayez de couper de petits arbres, arbustes ou broussailles d'un diamètre supérieur à celui recommandé par le fabricant.

Lorsque la lame n'est pas en train d'être utilisée et pendant le transport, mettez toujours le protège-lame en place.

Utilisation de la tête de coupe avec fil de nylon

La tête de coupe avec fil de nylon est utilisée pour couper le gazon, les fines herbes ou la pelouse.

Veillez à ce que le fil de nylon soit toujours bien tendu et uniformément enroulé sur la bobine, sinon la débroussailleuse produira des vibrations nuisibles à ses performances.

N'utilisez que des têtes de coupe et des fils de nylon ayant les caractéristiques et les dimensions recommandées par le fabricant.



N'utilisez jamais de fils en métal ou de cordes pour remplacer le fil de nylon. Autrement, des accidents et des blessures graves peuvent se produire.

La longueur du fil est également importante. Un fil plus long exige plus de puissance de la part du moteur qu'un fil court avec le même diamètre.

Assurez-vous que la lame de coupe du fil de nylon fixée au carter de protection est toujours intacte et aiguisée. Cette lame est utilisée pour couper le fil de nylon selon la longueur adéquate.

Lorsque le fil de nylon s'use ou se casse :

1. Placez la tête de coupe contre le sol et appuyez légèrement sur le ressort à l'intérieur pour permettre au fil de nylon de glisser ;
2. La longueur du fil de nylon est définie par la longueur maximale permise par la lame de coupe fixée sur le carter de protection.

Carburant

Le moteur doit fonctionner avec un mélange d'essence et d'huile moteur 2T, dans un rapport de 1:40 (1L d'huile moteur à deux temps pour 40L d'essence).

1. Versez l'huile pour moteur à 2 temps dans un récipient à carburant autorisé ;
2. Ajoutez de l'essence à l'huile pour moteur à 2 temps ;
3. Placez le bouchon du bidon et agitez avec précaution, pour mélanger l'huile avec l'essence.

Des carburants inappropriés ou dont la proportion est différente de celle recommandée peuvent entraîner de graves dommages au moteur. Une essence ou l'huile de qualité inférieure peut endommager le moteur, les joints, les tuyaux et le réservoir de carburant.



Conservez le mélange de carburant dans des contenants autorisés et adaptés, dans un endroit sûr, sec et frais, à l'abri de la lumière et du soleil. Le mélange du carburant vieillit, pourtant mélangez seulement la quantité nécessaire pour quelques semaines. Ne conservez pas et n'utilisez pas de carburant datant de plus de 30 jours.

Agitez le bidon de carburant avant de remplir le réservoir de la débroussailleuse.



Pression peut se former dans le réservoir, pourtant ouvrez-le avec précaution. Évitez le contact direct avec la peau et l'inhalation des vapeurs de carburant.

Lors du remplissage du réservoir de carburant, n'ajoutez pas de carburant au-delà du niveau maximum du goulot de remplissage.

INSTRUCTIONS D'ENTRETIEN

 Avant tout travail d'entretien ou de nettoyage, placez la débroussailleuse sur une surface plane, arrêtez le moteur et retirez le capuchon de la bougie d'allumage.

 Ne touchez jamais sur l'échappement, la bougie ou sur d'autres pièces métalliques du moteur pendant que le moteur tourne ou immédiatement après l'avoir éteint. Ça peut entraîner de graves brûlures ou des chocs électriques à l'utilisateur.

Affûtage des lames

Pour une performance maximale, éviter les risques de rebond et prolonger la durée de vie utile de la débroussailleuse, utilisez toujours des lames à dents pointues. Une lame mal affûtée ou endommagée augmente le risque d'accident.

Utilisez une lime plate pour affûter les lames de coupe. Affûtez tous les bords de manière égale afin de maintenir l'équilibre de la lame.

N'essayez jamais de redresser une lame tordue afin de la réutiliser.

Jetez toujours les lames qui sont pliées, tordues, fissurées ou endommagées.

Nettoyage du filtre à air

Les filtres à air sales réduisent la puissance du moteur, augmentent la consommation de carburant et rendent le démarrage difficile.

1. Déplacez l'étrangleur (19) vers le haut. Cela empêche les débris de pénétrer dans le carburateur lorsque l'élément filtrant est retiré ;
2. Dévissez le boulon, retirez et nettoyez le couvercle du filtre à air (12) ;
3. Retirez l'élément filtrant et soufflez-le à l'air comprimé jusqu'à ce qu'il soit complètement propre. S'il ne permet pas un nettoyage efficace ou s'il est endommagé, remplacez-le ;
4. Placez l'élément filtrant et montez les autres composants dans l'ordre inverse du démontage.

 L'utilisation d'un filtre à air sale limitera le débit d'air dans le carburateur, ce qui affectera les performances de la débroussailleuse.

Nettoyage du filtre de carburant

1. Videz le réservoir de carburant ;
2. Enlevez le tuyau de carburant du réservoir et enlevez le filtre ;
3. Soufflez le filtre à l'air comprimé jusqu'à ce qu'il soit complètement propre. S'il ne permet pas un nettoyage efficace ou s'il est endommagé, remplacez-le.

Contrôle et remplacement de la bougie d'allumage

Pour assurer le bon fonctionnement du moteur, la bougie d'allumage doit être propre et avec un écartement suffisant entre les électrodes.

Plusieurs facteurs peuvent influencer le fonctionnement de la bougie d'allumage : un mauvais réglage du carburateur, mélange de carburant incorrecte, et un filtre à air sale. Ces facteurs provoquent des accumulations sur les électrodes des bougies d'allumage, ce qui entraîne des problèmes de fonctionnement et des difficultés de démarrage.

Si la débroussailleuse a une faible puissance ou présente des difficultés de démarrage, vérifiez la bougie d'allumage avant d'effectuer tout autre contrôle.

1. Enlevez le capuchon (18), dévissez la bougie avec la clé fournie et vérifiez si elle est propre. Si elle est sale, enlevez la suie avec une brosse ;
2. Si la bougie d'allumage est "noyée" d'un excès de carburant, placez un chiffon propre sur le trou de la bougie et tirez plusieurs fois sur la poignée de lanceur avec la bougie d'allumage enlevée ;
3. Mesurez la distance entre les électrodes avec un outil approprié. La distance doit être comprise entre 0,6 – 0,7 mm. Si nécessaire, courbez l'électrode jusqu'à ce que vous obteniez l'écartement adéquat ;
4. Placez la bougie à la main pour éviter d'endommager le filetage et serrez afin de comprimer la rondelle d'étanchéité, à l'aide de la clé fournie ;
5. Si la bougie ne produit pas d'étincelle au démarrage, remplacez-la.

 Une bougie relâchée peut surchauffer et causer des dommages au moteur.

 Utilisez toujours le type de bougie d'allumage recommandé par le fabricant. L'utilisation d'une bougie d'allumage incorrecte peut endommager le cylindre.

Lubrification

La débroussailleuse n'a pas besoin de lubrification continue ou quotidienne, mais vous devez vérifier périodiquement la présence de graisse dans la boîte d'engrenages et sur les engrenages de l'arbre de rotation afin de prolonger la durée de vie utile de la débroussailleuse.

Stockage et nettoyage

Stockage

Préparer le stockage pendant de longues périodes est essentielle pour éviter les problèmes et augmenter la durée de vie utile de la débroussailleuse.

Ne rangez jamais la débroussailleuse avec de l'essence dans le réservoir. En fonction de la région et des conditions de stockage, l'essence peut se détériorer et s'oxyder, provoquant des dommages au carburateur et au système d'alimentation en carburant, des démarrages difficiles et des blocages causés par l'accumulation des particules.

Avant le stockage, suivez la procédure suivante :

1. Videz le réservoir de carburant ;
2. Faites tourner le moteur jusqu'à ce qu'il s'arrête par manque de carburant ;
3. Retirez la bougie d'allumage et mettez l'huile pour moteur à 2 temps neuve (5-10 cl) dans le cylindre, par le trou de la bougie ;
4. Placez un chiffon propre sur le trou de la bougie et tirez la poignée de lanceur (16) pour distribuer l'huile au cylindre ;
5. Tirez lentement sur la poignée de lanceur (16) lorsque vous sentez une résistance. Le piston monte et les soupapes d'admission et d'échappement sont fermées. Laisser le moteur dans cette position ira permettre de protéger contre la corrosion interne ;
6. Réinstallez la bougie d'allumage.

Nettoyage

Nettoyez soigneusement la débroussailleuse après chaque utilisation. Enlevez tous les débris accumulés (herbes, mauvaises herbes, fils) sur la lame ou la vis de rotation.

Une manipulation soignée protège la machine et prolonge sa durée de vie utile.

PROTECTION DE L'ENVIRONNEMENT



L'emballage a été fabriqué à partir de matières recyclables. Vous pouvez le jeter dans un point de collecte locale.



Ne jetez jamais les machines avec moteur à combustion avec les ordures ménagères !

Les déchets tels que l'huile usagée, le carburant, le lubrifiant, les filtres et les pièces d'usure peuvent être nocifs pour les humains, les animaux et l'environnement, ils doivent donc être éliminés ou recyclés de manière appropriée.

Assurez-vous que la débroussailleuse désactivée est éliminée de manière écologique et adéquate dans un centre de recyclage.

Vous pouvez obtenir des informations sur l'élimination de la débroussailleuse auprès des autorités locales chargées du recyclage.

SERVICE CLIENT

WhatsApp : +351 967 817 569

E-mail : support@vito-tools.com

CERTIFICAT DE GARANTIE

La garantie de ce produit est conforme à la loi en vigueur à partir de la date d'achat. Vous devrez, pourtant, garder la preuve d'achat pendant cette période. La garantie englobe n'importe quel défaut de fabrication, du matériau ou de fonctionnement, ainsi que les pièces de rechange et les travaux nécessaires à sa réparation.

Sont exclus de la garantie toute mauvaise utilisation du produit, toute réparation effectuée par des personnes non autorisées (en dehors du service d'assistance technique de la marque VITO), ainsi que tout dommage causé pendant l'utilisation.

PROGRAMME D'ENTRETIEN

Intervention	Chaque jour	1 ^{er} mois ou 20 heures	Tous les 3 mois ou 50 heures	Tous les 6 mois ou 100 heures	Chaque année ou 300 heures
Vérifier si tous les écrous et vis sont bien serrés	✓				
Vérifier la condition des accessoires de coupe et du carter de protection	✓				
Vérifier l'étanchéité du système d'alimentation en carburant	✓				
Lubrification de la boîte d'engrenages et de l'arbre			✓ (1)		
Vérifier le filtre à air	✓				
Nettoyer le filtre à air		✓ (1)			
Nettoyer le filtre de carburant			✓		
Remplacer le filtre à carburant					✓
Nettoyer la bougie d'allumage et régler l'écartement entre les électrodes			✓		
Remplacer la bougie d'allumage toutes les 100 heures d'utilisation				✓	
Nettoyer la pompe d'amorçage du carburateur				✓	
Nettoyer le réservoir de carburant				✓	
Vérifier la vitesse au ralenti					✓ (2)
Vérifier/régler l'écartement de la soupape					✓ (2)
Vérifier l'écartement dans la turbine					✓ (2)
Vérifier le circuit de carburant	Tous les 2 ans (remplacer si nécessaire) (2)				
Vérifier la chambre de combustion	Après 500 heures (2)				

(1) Effectuez un entretien plus fréquent lorsque la débroussailleuse est utilisée dans des zones poussiéreuses.

(2) Ces éléments doivent être entretenus par le service d'assistance technique, à moins que vous disposiez de l'outillage et des connaissances mécaniques appropriés.

FOIRE AUX QUESTIONS/DÉPANNAGE

Question/Problème — Cause	Solution
<p>Le moteur à combustion ne démarre pas :</p> <ul style="list-style-type: none"> • Il n'y a pas de carburant dans le carburateur ; • Il n'y a pas de carburant dans le réservoir ; Le tuyau de carburant est bouché ; Le tuyau de carburant est mal installé ou plié ; • Le carburant est de mauvaise qualité, a de l'eau, est sale ou déjà vieux ; • Le capuchon est enlevé de la bougie d'allumage ; Le câble d'allumage n'est pas bien branché ; • La bougie a de la suie ou est endommagée ; La distance entre les électrodes est incorrecte ; • Le filtre à air est sale ; • Le filtre à carburant est bouché ; • Le moteur à combustion est « noyé » à cause de plusieurs tentatives de le démarrer ; 	<ul style="list-style-type: none"> • Appuyer plusieurs fois sur la pompe d'amorçage du carburateur jusqu'à ce qu'elle soit remplie de carburant. À ce point, le carburateur est rempli de carburant ; • Remplir le réservoir de carburant ; Nettoyer les tuyaux ; Installer correctement ou redresser le tuyau de carburant ; • Vider le réservoir de carburant et la pompe d'amorçage ; Utiliser un nouveau carburant (mélange adéquate). • Monter le capuchon de la bougie d'allumage ; Vérifier le branchement entre le câble d'allumage et la fiche ; • Nettoyer/remplacer la bougie d'allumage ; Régler la distance entre les électrodes ; • Nettoyer/remplacer le filtre à air ; • Nettoyer le filtre à carburant ; • Desserrer la bougie d'allumage et la sécher, tirer plusieurs fois sur la poignée de lanceur avec la bougie d'allumage dévissée ;
<p>La débroussailleuse a une performance faible :</p> <ul style="list-style-type: none"> • Mélange de carburant incorrect ; • Le câble d'accélérateur est mal réglé ; • Filtre à carburant obstrué, panne dans le carburateur ou obstruction des soupapes ; 	<ul style="list-style-type: none"> • Utiliser un mélange de carburant appropriée ; • Régler le câble d'accélérateur ; • Remplacer ou réparer les pièces défectueuses ;
<p>Le moteur à combustion fonctionne de manière irrégulière et produit une fumée intense :</p> <ul style="list-style-type: none"> • Le filtre à air est sale ; 	<ul style="list-style-type: none"> • Nettoyer/remplacer le filtre à air ;
<p>Le moteur à combustion surchauffe :</p> <ul style="list-style-type: none"> • Les ouïes d'aération sont sales ; 	<ul style="list-style-type: none"> • Nettoyer les ouïes d'aération ;
<p>Fortes vibrations pendant le fonctionnement :</p> <ul style="list-style-type: none"> • Fixation du moteur desserrée ; 	<ul style="list-style-type: none"> • Serrer les boulons de fixation du moteur ;

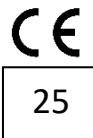

DECLARAÇÃO UE DE CONFORMIDADE

CENTRAL LOBÃO S.A.
RUA DA GÂNDARA, 664
4520-606 S. JOÃO DE VER VFR

PT: Declara para os devidos efeitos que o artigo a seguir descrito:

ES: Declara para todos los efectos que el artículo siguiente:

EN: Declares for all due effects the product described below:

FR: Déclare que l'article décrit ci-dessous :

DE: Erklärt hiermit, dass das folgende Produkt:

<p>PT: ROÇADORA COM MOTOR KAWASAKI® 53CC 2,7CV ES: DESBROZADORA CON MOTOR KAWASAKI® 53CC 2,7CV EN: BRUSHCUTTER WITH KAWASAKI® ENGINE 53CC 2.7HP FR: DÉBROUSSAILLEUSE AVEC MOTEUR KAWASAKI® 53CC 2,7CV DE: FREISCHNEIDER MIT MOTOR KAWASAKI® 53CC 2,7CV</p>	<p>VIRK53</p>
--	---------------

PT: Está de acordo com as seguintes normas ou documentos normativos (1) e conforme as diretivas (2):

ES: Cumple las siguientes normas o documentos normativos (1) y según las determinaciones de las directivas (2):

EN: Complies with the following standards or normative documents (1) and as defined by (2):

FR: Est conforme aux normes ou documents normatifs (1) suivants et selon les dispositions des directives (2) :

DE: Den folgenden Normen oder normativen Dokumenten (1) entspricht, in Übereinstimmung mit den Richtlinien (2):

(1) "EN ISO 11806-1:2022, EN ISO 14982:2009"

(2) "2006/42/EC, 2014/30/EU, (EU) 2016/1628 (e13*2016/1628*2016/1628SHB3/P*0084*02)"

S. João de Ver, 02/09/2025

Processo técnico compilado por; Proceso técnico compilado por; Technical file compiled by; Dossier technique compilé par; Technische Dokumentation erstellt von: Hugo Santos

Central Lobão S.A.
O Técnico Responsável
Hugo Santos



TOOLS FOR THE BRAVE

vito-tools.com



Points de collecte sur www.quefairedemesdechets.fr
Privilégiez la réparation ou le don de votre appareil !



Raccolta differenziata



RUA DA GÂNDARA, 664
4520-606 S. JOÃO DE VER
STA. MARIA DA FEIRA - PORTUGAL

VIRK53_REV00_SET25